



G.A.M.A S.R.L.
Via Sant'Alberto, 1714 | 40018 San Pietro in Casale (BO) Italy
Tel+39 051 6668811 | Fax+39 051 6668822
www.gamaprofessional.com

Изготовлено под контролем Г.А.М.А С.Р.Л. Виа Сант
Альберто, 1714-40018, Сан Пиетро ин Казале (БО), Италия

MPAKM0000003444-REV00



GC542 *Sport*

5V  1000mA



**MANUALE D'USO LEGGERE
E CONSERVARE
PER CONSULTAZIONI FUTURE
USER'S MANUAL READ
AND KEEP FOR FUTURE NEEDS**

MADE IN P.R.C
Сделано в Китае

www.gamaprofessional.com / info@gama.eu

INDICE / INDEX

ITA / ITALIANO:

EN / ENGLISH:

FR / FRANÇAIS:

ESP / ESPAÑOL:

PT / PORTUGUÉS:

RU / РУССКИЙ:

ΕΛΛ / ΕΛΛΗΝΙΚΑ:

PL / POLSKI:

SWE / SVENSKA:

: يبرع / عربي

ITA

Grazie per aver acquistato un prodotto GAMA. Siamo certi che Lei saprà apprezzare la cura con la quale è stato progettato e realizzato. La ricerca GAMA continua da sempre a coniugare innovazione e tecnologia per arrivare a prodotti di altissima qualità, creati con le tecniche più moderne e i migliori materiali. Ciò garantisce performance ottimali, studiate per gli utenti più esigenti che desiderano ottenere un risultato eccezionale. Prima dell'uso, leggere attentamente le istruzioni e conservarle.

AVVERTENZE:

**LEGGERE ATTENTAMENTE PRIMA DI UTILIZZARE L'APPARECCHIO.
CONSERVARE QUESTE ISTRUZIONI.**

1-Non utilizzare l'apparecchio con le mani bagnate, in luoghi umidi o su superfici bagnate. Non immergerlo in acqua o in altri liquidi. **2-**Non utilizzare questo apparecchio in prossimità di vasche da bagno oppure di altri recipienti contenenti acqua. **3-** Staccare l'apparecchio dalla spina quando è spento perché la vicinanza all'acqua potrebbe rappresentare una minaccia, porre particolare attenzione quando lo si utilizza nel bagno. **4-** Evitare di utilizzare questo apparecchio elettrico qualora sia precedentemente entrato in contatto con sostanze liquide, se presenta il cavo di alimentazione danneggiato o se sono evidenti rotture sulla parte

esterna del corpo o in qualche suo accessorio. Nel caso in cui l'apparecchio non funzioni correttamente, staccarlo subito dalla corrente e recarsi in un centro tecnico per un controllo. **5-** Al fine di evitare rischi, nel caso in cui il cavo di alimentazione risulti danneggiato, richiedere immediatamente la sua sostituzione al produttore, presso un centro riparazioni autorizzato oppure rivolgendosi a personale qualificato. **6-** Mantenere l'apparecchio e il cavo di alimentazione lontano da fonti di calore e da superfici sensibili al calore (plastica, tessuti vinilici, ecc). **7-** Non reggere né maneggiare l'apparecchio dal cavo. Evitare di avvolgere il cavo attorno all'apparecchio, di piegarlo e di sottoporlo a torsioni che possano comprometterne il corretto funzionamento e quindi danneggiare l'apparecchio. La mancata osservanza delle suddette avvertenze ed indicazioni potrebbe causare un cortocircuito e quindi danni irreparabili all'apparecchio, oltre che mettere a rischio l'incolumità dell'utilizzatore. **8-** Staccare l'apparecchio quando non viene utilizzato e attendere che si raffreddi prima di riporlo in luogo sicuro. Per scollegarlo estrarre il cavo dalla spina. **9-** Se si desidera pulire l'apparecchio, staccarlo dalla presa di corrente e lasciarlo raffreddare. Per la pulizia non utilizzare prodotti aggressivi contenenti phenylphenol. **10-** Destinare questo prodotto

unicamente allo scopo per il quale è stato creato. **11-** L'apparecchio è dotato di lame professionali particolarmente affilate, porre pertanto attenzione durante il suo utilizzo, al fine di evitare eventuali ferite o lesioni. **12-** Se si desidera cambiare uno degli accessori di cui l'apparecchio è dotato, ricordarsi di spegnerlo prima di procedere a tale operazione. **13-** Come misura di protezione aggiuntiva, si raccomanda di installare nel circuito elettrico che alimenta il bagno un interruttore differenziale (RCD, dalla sua originale dicitura in lingua inglese) con un limite di interruzione che non superi i 30 mA. Consultare il proprio elettricista.

Questo prodotto non deve essere utilizzato da persone con ridotte capacità fisiche (bambini inclusi), motorie o mentali, o con ridotta conoscenza del prodotto stesso, a meno che non siano state istruite all'uso del prodotto stesso o con la supervisione di una persona responsabile per la propria sicurezza. I bambini devono essere sempre supervisionati affinché non giochino con i prodotti.



Non utilizzare questo apparecchio in prossimità di vasche da bagno oppure di altri recipienti contenenti acqua.



Il simbolo sul prodotto o sulla confezione indica che il prodotto non deve essere considerato come un normale rifiuto domestico, ma una volta deciso lo smaltimento deve essere portato nel punto di raccolta appropriato per il riciclaggio di apparecchiature elettriche ed elettroniche.

Provvedendo a smaltire questo prodotto in modo appropriato si contribuisce a evitare potenziali conseguenze negative per l'ambiente e per la salute, che potrebbero derivare da un trattamento inadeguato del prodotto. Per informazioni più dettagliate sul riciclaggio di questo prodotto contattare l'ufficio comunale, il servizio locale di smaltimento rifiuti o il negozio in cui è stato acquistato il prodotto.

PERIODO DI GARANZIA LIMITATA:

Durata de periodo di garanzia: 1 o 2 anni a seconda della tipologia del consumatore finale, ai sensi di quanto stabilito dalla Direttiva Europe 1999/44/CE.

Per accedere al servizio di assistenza in garanzia è necessario recarsi, con la prova di acquisto. Oppure si può usufruire di uno dei tanti Centri Assistenza Tecnica GAMA sul territorio. Il prodotto verrà in originale, nel punto vendita nel quale è stato effettuato l'acquisto. Il prodotto verrà riparato gratuitamente, oppure immediatamente sostituito con un prodotto di pari o maggior valore.

GC542 SPORT

CONSIGLI D'USO:

I capelli devono essere puliti e asciutti prima dell'utilizzo del tagliacapelli. Si consiglia di tagliare di volta in volta ridotte quantità di capelli, regolando man mano la lunghezza di taglio fino a trovare quella desiderata. Le lame rischiano di bloccarsi se vengono realizzati movimenti troppo veloci o se vengono tagliati molti capelli contemporaneamente. Se utilizzato senza pettine guida è possibile tagliare la barba, sistemare la peluria del collo e le basette.

PRIMA DELL'UTILIZZO:

Prima di ricaricare l'apparecchio per la prima volta si consiglia di scaricare completamente la batteria per poi procedere alla carica completa.

1. Assicurarsi che l'apparecchio sia spento.
2. Inserire la spina dell'adattatore nella porta USB del PC/Notebook/Tablet e successivamente collegarlo all'apparecchio. **Inoltre è possibile utilizzare un adattatore USB standard di 5V $\overline{\text{---}}$ 1000 mA.** Il LED di carica si accenderà e rimarrà di colore rosso durante tutta la durata del processo di caricamento.
3. Il tempo necessario alla prima carica è di 12 ore. Il tempo delle cariche successive è di circa 8 ore. L'autonomia di funzionamento con carica completa è di circa 45 minuti.
4. Una volta completata la carica, scollegare l'adattatore dalla porta USB del PC/Notebook/Tablet o dalla presa di corrente.
5. L'apparecchio, grazie alla funzione Cord-Cordless, può essere utilizzato o caricato collegandolo direttamente alla porta USB o alla presa di corrente, qualora la carica della batteria fosse esaurita.

La durata della batteria varia in base alla frequenza ed ai tempi di utilizzo. Per aumentare la vita delle batterie, questo procedimento deve essere effettuato almeno due volte l'anno scaricando completamente la batteria e ricaricandola per il tempo massimo. Se l'apparecchio non viene usato frequentemente, ricordarsi di effettuare comunque qualche ciclo di carica durante l'anno per mantenerla efficiente. Al contrario, finita la carica, non tenere collegato l'apparecchio alla rete per evitare che la batteria si sovraccarichi e quindi si danneggi.

AVVERTENZA: Non cercare di sostituire la batteria interna del tagliacapelli. Ciò può costituire rischio di incendio o scosse elettriche. La manomissione ne fa decadere la garanzia.

ISTRUZIONI D'USO:

- Inserire l'accessorio in dotazione. Questa operazione deve essere effettuata sempre con il tagliacapelli spento.
- Per accendere il tagliacapelli utilizzare il tasto (O/I).
- Per spegnere il tagliacapelli utilizzare il tasto (O/I).

INSERIMENTO DEL PETTINE:

Il pettine in dotazione ha due barre e ognuna di loro nella parte centrale possiede una guida (Fig.1). Il tagliacapelli possiede sui due lati, nella parte superiore del corpo del prodotto, due guide di scorrimento (Fig.2). Per inserire il pettine nel tagliacapelli, è necessario fare scorrere le barre del pettine sulla guida di scorrimento presente sul corpo del prodotto fino a sentire un lieve scatto: l'inserimento sarà così completato. Per rimuovere il pettine, basta estrarlo dalla loro sede d'incastro, facendo forza verso la lama del tagliacapelli.

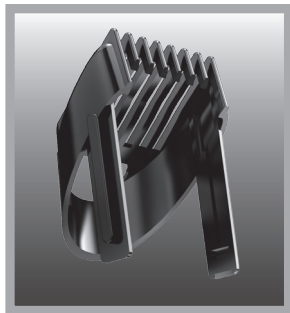

Fig.1

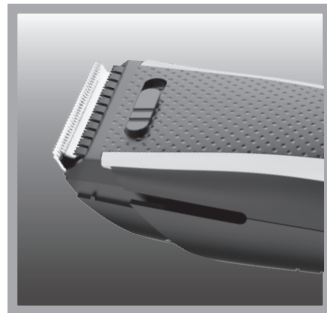

Fig.2

REGOLAZIONE DI TAGLIO:

Il tagliacapelli GC542 Sport offre la possibilità di effettuare rifiniture da 0,8 mm (se utilizzato senza pettine guida) e di effettuare il classico taglio di capelli con le seguenti lunghezze: 1/2/3/4/5/6/7/8/9/10/11/12/13/14/15/16/17/18/19/20/21/22/23/24 mm. Per modificare la lunghezza di taglio, una volta inserito il pettine sul tagliacapelli girare verso sinistra la rotella per la regolazione presente sul corpo del prodotto, fino al raggiungimento dell'altezza desiderata (Fig.3). La lunghezza di taglio può essere visualizzata dalla finestra presente sopra la rotella (Fig.4). Per diminuire la lunghezza di taglio girare la rotella per la regolazione in senso opposto, ovvero verso destra.

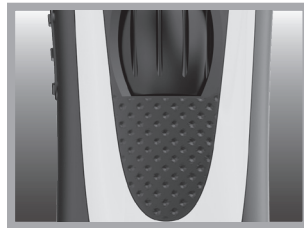

Fig.3



Fig.4

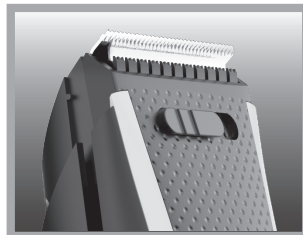

Fig.5

FUNZIONE SFOLTIMETO:

Il tagliacapelli GC542 Sport è dotato della funzione di sfoltimento dei capelli che consente di ridurre il volume dei capelli. Per metterla in funzione sarà necessario spostare verso sinistra l'interruttore presente sul corpo del prodotto, fino al completo sollevamento del pettine che fuoriesce dall'interno del prodotto (Fig.5). Per concludere l'utilizzo della funzione dello sfoltimento, bisognerà spostare l'interruttore verso il lato opposto, ovvero verso destra.

PULIZIA E MANUTENZIONE:

Un tagliacapelli pulito e ben oliato migliora notevolmente la propria capacità e precisione di taglio.

NON PULIRE NESSUNA PARTE DELL'APPARECCHIO SOTTO L'ACQUA CORRENTE.

COME PULIRE LA TESTINA:

Prima di qualsiasi operazione di pulizia assicurarsi che l'apparecchio sia opportunamente spento e scollegato dalla corrente.

Rimuovere l'accessorio qualora fosse inserito.

Rimuovere la testina premendo leggermente in senso contrario all'incastro (Fig.6)

Tramite l'apposito pennellino in dotazione rimuovere eventuali residui di peluria dentro al corpo macchina, fra le lamelle e il retro testina. Rimettere la testina nella posizione iniziale sfruttando l'apposito incastro fino a sentire lo scatto di avvenuta chiusura.

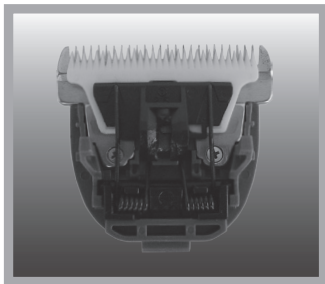
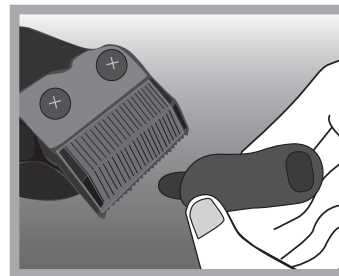

Fig.6

NON SMONTARE MAI LA TESTINA NELLE SUE PARTI INTEGRANTI PER NON PERDERE IL DIRITTO DI GARANZIA SULL'INTERO PRODOTTO.



COME E QUANDO LUBRIFICARE LA LAMA:

Prima del primo utilizzo si consiglia di oliare la lama con una goccia di olio presente nella confezione o con qualsiasi altro olio lubrificante (attenzione che non sia troppo viscoso).

Capovolgere il tagliacapelli affinché non coli olio sulla macchinetta. Lubrificare con qualche goccia d'olio la lama

(Fig.7).

Affinché l'olio si distribuisca uniformemente su tutta la lama, accendere la macchinetta per qualche secondo. Infine, con un panno asciutto, eliminare eventuali residui d'olio in eccesso. Consigliamo di ripetere questo intervento ogni due mesi o più frequentemente, a seconda dell'utilizzo del prodotto.

DURATA DELLA LAMA:

La durata della lama varia in base alla frequenza ed ai tempi di utilizzo. Sebbene si applichi una corretta manutenzione, se l'efficienza di taglio risultasse compromessa, rivolgersi al produttore per la sostituzione dell'intera testina.

Sul sito www.gamaprofessional.com puoi trovare i manuali di prodotto e le avvertenze.

Thank you for having purchased this GAMA product. We're sure that you'll appreciate all the care that has gone into its design and manufacture. GAMA research constantly combines innovation and technology to create premium-quality products. Excellent performance is guaranteed since we apply the most advanced methods and use the best materials. This guarantees excellent performance, designed for the most demanding clients who wish to achieve excellent results. Read these instructions carefully before use and keep them for future reference.

**IMPORTANT:
READ CAREFULLY BEFORE USING THE APPLIANCE.
SAVE THESE INSTRUCTIONS.**

1-Do not use the appliance with wet hands, in a damp environment or on wet surfaces. Do not immerse the appliance in water or other liquids. **2-** Do not use this appliance near bathtubs or other vessels containing water. **3-** Unplug the appliance when it is off because proximity to water could pose a threat; be extra careful when using it in the bathroom **4-** Do not use this electric appliance if it has been in contact with liquids, if its electric cord is damaged or if its body and/or accessories show clear signs of damage. If the appliance does not work properly, disconnect it from the power immediately

and take it to an approved service centre. **5-** If the electric cord is damaged, it must be replaced immediately by the manufacturer, an authorised service centre or similarly qualified persons in order to avoid a hazard. **6-** Keep the appliance and its electric cord away from sources of heat and from heat-sensitive surfaces (plastic, vinyl, etc.). **7-** Do not hold or handle the appliance by the electric cord. Do not wind the electric cord around the appliance, bend it or twist it so as not to impair its correct functioning and thus damage the appliance. Lack of compliance with the above warnings and instructions could cause a short circuit and thus irreparable damage to the appliance, as well as put the user's safety at risk. **8-** Unplug the appliance when not in use and allow it to cool down before storing it in a safe place. To disconnect the appliance, unplug the electric cord from the wall power outlet. **9-** To clean the appliance, always disconnect it from the power outlet first and let it cool completely. When cleaning, do not use aggressive products containing phenylphenol. **10-** This appliance should only be used for its intended purpose. **11-** This appliance has especially sharp professional blades, so use it carefully to avoid injuries or lesions. **12-** Always turn this appliance off before changing one of its

accessories. **13-** For additional protection, the installation of a residual current device (RCD) having a rated residual operating current not exceeding 30 mA is advisable in the electrical circuit supplying the bathroom. Ask your installer for advice.

This appliance must not be used by people with reduced physical, motor or mental capacity (including children), or with limited knowledge of the appliance itself, unless such people have been trained for its use or are under adequate supervision to ensure their own safety. Children must be under supervision at all times to ensure that they do not play with the appliance.



Do not use this appliance near bathtubs or other vessels containing water.



CE



The symbol on the product or on the package indicates that the product should not be considered as normal domestic waste; once you have decided to dispose of it, it should be taken to the proper collection point for recycling electrical and electronic appliances. When you dispose of this product correctly, you help prevent potential negative consequences for the environment and health, which could derive from improper treatment of the product. For more detailed information on recycling this product, contact the municipal office, the local waste disposal service or the shop where it was purchased.

LIMITED WARRANTY PERIOD:

Duration of warranty period: 1 or 2 years depending on customer category, in compliance with European Directive 1999/44/EC.

For support service under warranty, please take the original purchase ticket / sales receipt to the shop where the product was purchased. The product will be repaired free of charge or immediately replaced with similar product of equal or greater value.

GC542 SPORT

RECOMMENDATIONS FOR USE:

Before using the hair clipper the hair must be clean and dry. We recommend cutting small quantities of hair at a time, adjusting the cutting length gradually until finding the one you want. The blades risk getting stuck if too fast movements are made or if a lot of hair is cut at the same time. It can be used without attachment comb to trim beard, neck hair and sideburns.

BEFORE USING THE APPLIANCE:

Before charging the appliance for the first time we recommend fully discharging the battery and then fully charging it.

1. Make sure that the appliance is switched off.
2. Plug the adapter into the USB port of your PC, Notebook or Tablet and then connect it to the device. A **standard USB adapter (5V ---1000 mA) may be used.** The charging LED will light up and remain red for the whole charging process.
3. The first charge takes 12 hours. Subsequent charges take about 8 hours. When fully charged, the battery will last about 45 minutes.
4. Once it is fully charged, disconnect the adapter from the USB port of your PC, Notebook or Tablet or from the power outlet.
5. Thanks to its cord-cordless function the appliance may be used connected directly to the USB port or power outlet if the battery charge is depleted.

The duration of the battery varies based on usage frequency and times. To increase the lifespan of the batteries, this procedure should be carried out at least twice a year, discharging the battery completely and recharging it for the maximum time. If the appliance is not used often, remember in any case to carry out a charging cycle every so often during the year to keep it working efficiently. On the contrary, when the charging is finished, do not keep the appliance connected to the mains to prevent the battery from overcharging and damaging the appliance.

WARNING: Do not attempt to replace the internal battery of the hair clipper. This can lead to the risk of fire or electric shock. Tampering invalidates the warranty on the product.

USE INSTRUCTIONS:

- Insert the supplied accessory. This operation should always be done with the hair clipper turned off.
- Turn on the hair clipper by pressing the (O/I) button.
- Turn off the hair clipper by pressing the (O/I) button.

INSERTION OF THE COMB:

The supplied comb has two bars, each with a guiding groove in the central part (Fig. 1). The hair clipper has two guideways on the two sides, on the upper part of the body of the product (Fig. 2). To insert the comb in the hair clipper, slide the bars of the comb on the guideway found on the body of the product until you hear a slight click: insertion will be now be completed. To remove the comb, just extract it from its groove, applying force to the hair clipper blade.

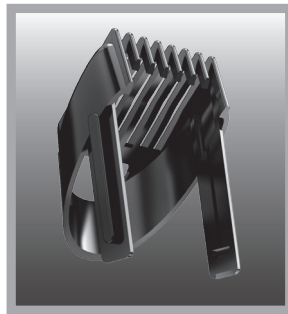

Fig.1

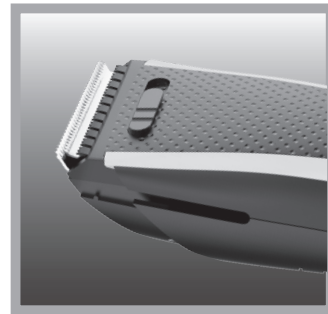

Fig.2

CUTTING LENGTH ADJUSTMENT:

The GC542 Sport hair clipper offers the possibility of making finishing touches of 0.8 mm (if used without any guide comb attached) and performing classic hair cuts with the following lengths: 1/2/3/4/5/6/7/8/9/10/11/12/13/14/15/16/17/18/19/20/21/22/23/24 mm. To change the cutting length, once the comb has been inserted on the hair clipper, turn the adjusting wheel found on the body of the product to the left until achieving the desired height (Fig. 3). The cutting length can be displayed in the window above the wheel (Fig.4). To decrease the cutting length, turn the wheel in the opposite direction, i.e. to the right.

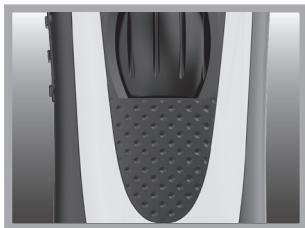

Fig.3



Fig.4

THINNING FUNCTION:

The GC542 Sport hair clipper has a hair trimming function to reduce hair volume. To use this function move the switch found on the body of the product to the left, until the comb which protrudes from the inside of the product is completely raised (Fig. 5). After using the thinning function, move the switch towards the opposite side, i.e. to the right.

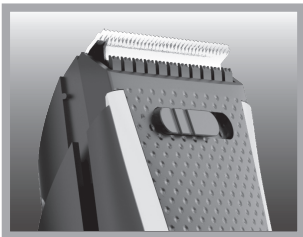

Fig.5

CLEANING AND MAINTENANCE:

A clean and properly lubricated hair clipper considerably improves its capacity and cutting precision.
DO NOT CLEAN ANY PART OF THE APPLIANCE UNDER RUNNING WATER.

CLEANING THE HEAD:

Before any cleaning operation, make sure that the appliance is properly turned off and disconnected from the power outlet.

Remove the accessory if it is inserted.

Remove the head by pressing lightly in the opposite direction to the snap in (Fig.6).

Using the special brush supplied, remove any hair residues inside the appliance body, between the blades and the back of the head. Replace the head in the initial position, snapping it in until you hear the click.



Fig.6

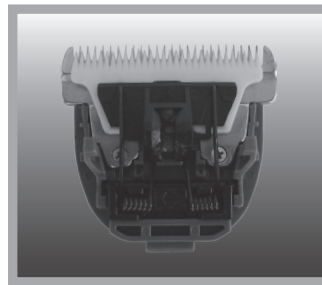

NEVER DISASSEMBLE THE HEAD INTO ITS INTEGRAL PARTS OR YOU WILL INVALIDATE THE WARRANTY ON THE ENTIRE PRODUCT.

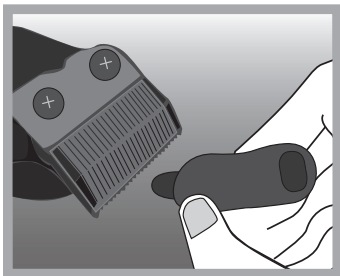

HOW AND WHEN TO LUBRICATE THE BLADE:

Before the first use we recommend lubricating the blade with a drop of the oil found in the package or with any other lubricating oil (make sure that it is not too viscous).

Turn the hair clipper upside down so that oil does not drip on the appliance. Lubricate the blade with a few drops of oil

(Fig.7).

Turn the appliance on for a few seconds so that the oil is distributed evenly along the entire blade. Then, using a dry cloth, eliminate any excess oil residues.

We recommend repeating this procedure every two months or more often, depending on product use.

BLADE DURATION:

The duration of the blade varies based on usage frequency and times. Although correct maintenance is performed, if the cutting efficiency is compromised, contact the manufacturer to have the entire head replaced.

You can find the product manuals and warnings on the site www.gamaprofessional.com.

The date of production of this model mentioned on the box label in the format:

XXX - number of goods part; XX - day; XX - month; XX - year

FR

Nous vous remercions d'avoir acheté un produit GAMA. Nous sommes certains que vous apprécierez le soin avec lequel il a été conçu et fabriqué. La recherche GAMA a toujours conjugué innovation et technologie en vue de proposer des produits de très haute qualité, réalisés avec les techniques les plus modernes et les meilleurs matériaux. Cela garantit les meilleures performances, étudiées pour les utilisateurs les plus exigeants qui désirent obtenir un résultat exceptionnel. Avant l'utilisation, lire attentivement le mode d'emploi et le conserver.

AVERTISSEMENTS : LIRE ATTENTIVEMENT AVANT D'UTILISER L'APPAREIL. CONSERVER CES INSTRUCTIONS.

1- Ne pas utiliser l'appareil avec les mains mouillées, dans des lieux humides ou sur des surfaces mouillées. Ne pas le plonger dans l'eau ou dans d'autres liquides. **2-** Ne pas utiliser cet appareil à proximité de baignoires ou d'autres vasques ou récipients contenant de l'eau. **3-** Débrancher l'appareil quand il est éteint puisque la proximité de l'eau pourrait représenter un danger ; faire attention quand vous l'utilisez dans la salle de bain. **4-** Éviter d'utiliser cet appareil électrique s'il a été en contact avec des substances liquides, si son câble d'alimentation est abîmé ou s'il présente des signes évidents de ruptures à l'extérieur du corps ou

sur l'un des accessoires. Si l'appareil ne fonctionne pas correctement, le débrancher immédiatement du courant et se rendre dans un centre technique pour le faire contrôler. **5-** Afin d'éviter tout risque, si le câble d'alimentation est abîmé, demander immédiatement son remplacement au fabricant, à un centre de réparation autorisé ou bien en s'adressant à du personnel qualifié. **6-** Conserver l'appareil et le câble à l'écart des sources de chaleur et des surfaces sensibles à la chaleur (plastique, tissus en vinyle, etc.). **7-** Ne pas tenir ni manipuler l'appareil par le câble. Éviter d'enrouler le câble autour de l'appareil, de le plier et de le soumettre à des torsions susceptibles de compromettre son bon fonctionnement et d'endommager l'appareil. Le non-respect de ces avertissements et indications pourrait provoquer un court-circuit et des dégâts irréparables de l'appareil et risquerait de surcroît de mettre en danger l'utilisateur. **8-** Débrancher l'appareil quand il n'est pas utilisé et attendre qu'il refroidisse avant de le ranger en lieu sûr. Pour le débrancher, retirer le câble de la prise. **9-** Pour nettoyer l'appareil, le débrancher de la prise de courant et attendre qu'il refroidisse. Pour son nettoyage, ne pas utiliser de produits agressifs contenant du phénylphénol. **10-** Destiner ce

produit au seul but pour lequel il a été créé. **11-** L'appareil est muni de lames professionnelles particulièrement aiguisées, faire donc attention pendant son utilisation, afin d'éviter les blessures éventuelles. **12-** Éteindre l'appareil avant de changer l'un des accessoires dont il est doté. **13-** En guise de protection additionnelle, il est conseillé d'installer dans le circuit électrique de la salle de bain un dispositif différentiel résiduel (RCD en anglais) dont la limite de coupure ne dépasse 30mA. S'adresser à son électricien.

Ce produit ne doit pas être utilisé par des personnes ayant des capacités physiques (y compris les enfants), motrices ou mentales réduites, ou encore une connaissance limitée du produit, à moins qu'elles n'aient été informées sur la façon d'utiliser le produit ou qu'elles ne soient sous la surveillance d'une personne responsable de leur sécurité. Les enfants doivent être constamment surveillés afin d'éviter qu'ils ne jouent avec les produits.



Ne pas utiliser cet appareil à proximité de baignoires ou d'autres vasques ou récipients contenant de l'eau.



Le symbole sur le produit ou l'emballage indique qu'il ne doit pas être considéré comme un déchet ménager normal, mais, lorsque son élimination a été décidée, il doit être amené au centre de collecte différenciée approprié pour le recyclage d'appareils électriques et électroniques. En éliminant ce produit de manière appropriée, on contribue à éviter des conséquences potentielles négatives pour le milieu ambiant et pour la santé, qui pourraient découler d'un traitement inadapté du produit. Pour de plus amples précisions sur le recyclage de ce produit, contacter le service communal, le centre local de collecte des déchets ou le magasin où on a acheté le produit.

PÉRIODES DE GARANTIE LIMITÉE :

Durée de la période de garantie : 1 ou 2 ans selon le type de consommateur final, aux termes des dispositions de la Directive Européenne 1999/44/CE.

Pour accéder au service d'assistance sous garantie, il est nécessaire de se rendre au point de vente où l'achat a été effectué, muni de la preuve d'achat originale. Le produit sera réparé gratuitement ou bien immédiatement remplacé avec un produit d'une valeur égale ou supérieure.

GC542 SPORT

CONSEILS D'EMPLOI :

Les cheveux doivent être propres et secs avant d'utiliser la tondeuse cheveux. Il est conseillé de couper des quantités limitées de cheveux, en réglant au fur et à mesure la longueur de coupe jusqu'à trouver la longueur voulue. Les mouvements trop rapides ou de grandes quantités de cheveux coupées simultanément risquent de bloquer les lames. Si elle est utilisée sans peigne conducteur, elle peut servir pour tailler la barbe, couper le duvet du cou et les favoris.

AVANT L'EMPLOI :

Avant de recharger l'appareil pour la première fois, il est conseillé de décharger complètement la batterie pour effectuer ensuite une recharge complète.

1. Vérifier que l'appareil est éteint.
2. Introduire la fiche de l'adaptateur dans le port USB de l'ordinateur/l'ordinateur portable/la tablette, puis le brancher à l'appareil. **De plus, il est possible d'utiliser un adaptateur USB standard de 5V ~ 1000 mA.** La DEL de chargement s'allumera et restera rouge pendant tout le processus de chargement.
3. Le temps nécessaire pour la première charge prendra 12 heures. Le temps des charges successives est d'environ 8 heures. L'autonomie de fonctionnement avec la charge complète est d'environ 45 minutes.
4. Une fois le chargement terminé, débrancher l'adaptateur du port USB de l'ordinateur/l'ordinateur portable/la tablette ou de la prise de courant.
5. Grâce à la fonction Cord-Cordless, l'appareil peut être utilisé ou chargé en le branchant directement au port USB ou à la prise de courant électrique, si la batterie est déchargée.

La durée de la batterie varie selon la fréquence et les temps d'utilisation. Pour prolonger la vie de la batterie, cette procédure doit être appliquée deux fois par an après déchargement complet de la batterie suivi d'un chargement pendant le délai maximum. Si l'appareil n'est employé que rarement, ne pas oublier d'effectuer malgré tout quelques cycles de chargement pendant l'année pour lui conserver toute son efficacité. Par contre, ne pas laisser l'appareil branché au réseau une fois qu'il est chargé pour éviter que la batterie ne se surcharge et, de ce fait, ne se détériore.

AVERTISSEMENT : Ne pas tenter de remplacer la batterie intérieure de la tondeuse cheveux. Cela pourrait provoquer un risque d'incendie ou d'électrocution. La manipulation frauduleuse entraîne l'annulation de la garantie.

MODE D'EMPLOI :

- Insérer l'accessoire fourni. Cette opération doit se faire systématiquement sur une tondeuse cheveux éteinte.
- Pour allumer la tondeuse cheveux, utiliser le bouton (O/I).
- Pour éteindre la tondeuse cheveux, utiliser le bouton (O/I).

INTRODUCTION DU PEIGNE :

Le peigne fourni de série a deux barres qui portent à leur extrémité l'encoche pour l'encastrement (Fig. 1). La tondeuse cheveux est munie, des deux côtés, de deux guides de coulissement dans la partie supérieure du corps du produit (Fig.2). Pour monter le peigne sur la tondeuse cheveux, faire coulisser les barres du peigne sur le guide de coulissement se trouvant sur le corps du produit jusqu'à percevoir un léger déclic : l'introduction est complète. Pour enlever le peigne, il suffit de le sortir de son encoche en exerçant une pression vers la lame de la tondeuse cheveux.

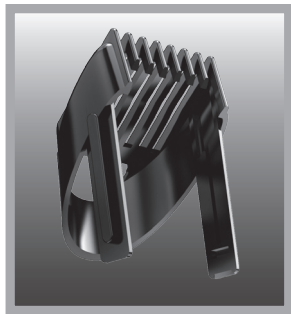

Fig.1

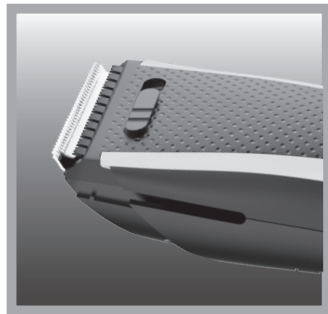

Fig.2

RÉGLAGE DE LA COUPE :

La tondeuse cheveux GC542 Sport permet des finitions de 0,8 mm (si elle est utilisée sans peigne conducteur) et la coupe classique des cheveux aux longueurs suivantes : 1/2/3/4/5/6/7/8/9/10/11/12/13/14/15/16/17/18/19/20/21/22/23/24 mm. Pour modifier la longueur de coupe et après avoir introduit le peigne sur la tondeuse cheveux, tourner la roulette de réglage se trouvant sur le corps du produit vers la gauche, jusqu'à atteindre la hauteur souhaitée (Fig. 3). La longueur de la coupe peut être affichée dans la fenêtre placée sur la roulette (Fig. 4) Pour diminuer la longueur de coupe, tourner la roulette de réglage dans le sens contraire, ou vers la droite.

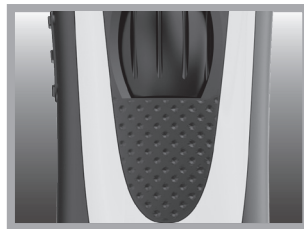

Fig.3

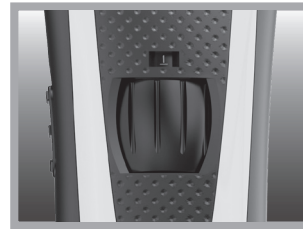

Fig.4

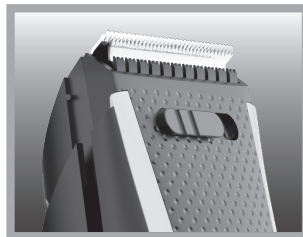

Fig.5

FONCTION EFFILAGE :

La tondeuse cheveux GC542 Sport est munie de la fonction d'effilage des cheveux qui permet de réduire leur volume. Pour la mettre en marche, déplacer l'interrupteur sur le corps du produit vers la gauche jusqu'au soulèvement complet du peigne ressortant du produit (Fig.5). Pour cesser d'utiliser la fonction d'effilage, déplacer l'interrupteur du côté opposé, c'est-à-dire vers la droite.

NETTOYAGE ET ENTRETIEN :

Une tondeuse cheveux propre et bien huilée améliore nettement ses performances et sa précision de coupe.

NE NETTOYER AUCUNE PIÈCE DE L'APPAREIL SOUS L'EAU COURANTE.

COMMENT NETTOYER LA TÊTE :

Avant tout nettoyage, s'assurer que l'appareil est bien éteint et débranché du courant.

Retirer l'accessoire s'il est monté sur la tondeuse.

Enlever la tête en poussant légèrement dans le sens contraire à l'encoche (Fig.6).

À l'aide du pinceau fourni, enlever les traces de poils dans le corps de l'appareil, entre les lames et à l'arrière de la tête. Remettre la tête dans la position initiale en utilisant l'encoche prévue à cet effet jusqu'au déclic indiquant la fermeture.

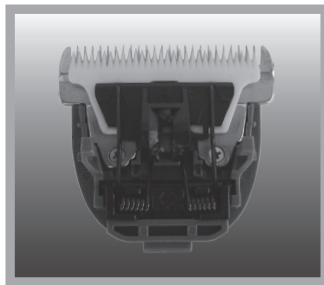
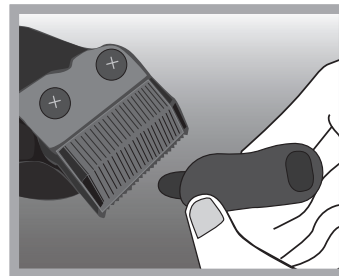

Fig.6

NE JAMAIS DÉMONTER LA TÊTE EN PLUSIEURS PARTIES POUR NE PAS PERDRE LE DROIT À LA GARANTIE SUR L'ENSEMBLE DU PRODUIT.



COMMENT ET QUAND LUBRIFIER LA LAME :

Avant le premier emploi, il est conseillé de graisser la lame avec une goutte d'huile se trouvant dans l'emballage ou avec n'importe quelle autre huile lubrifiante (attention qu'elle ne soit pas trop visqueuse).

Renverser la tondeuse cheveux pour que l'huile ne coule pas sur l'appareil. Lubrifier la lame de quelques gouttes d'huile

(Fig.7).

Allumer l'appareil pendant quelques secondes pour que l'huile se répartisse uniformément sur toute la lame. Enfin, éliminer l'huile en trop avec un chiffon sec.

Nous recommandons de répéter ce travail tous les deux mois ou davantage selon l'utilisation de l'appareil.

DURÉE DE LA LAME :

La durée de la lame varie selon la fréquence et les temps d'utilisation. Si l'efficacité de la coupe semble compromise en dépit d'un entretien correct, s'adresser au fabricant pour obtenir le remplacement de toute la tête.

Rendez-vous sur le site www.gamaprofessional.com pour trouver les manuels du produit et les avertissements d'utilisation.

Gracias por haber adquirido un producto GAMA. Estamos seguros de que sabrás valorar el cuidado con el que ha sido proyectado y realizado. La investigación GAMA continúa, como siempre, conjugando innovación y tecnología para llegar a productos de altísima calidad, creados con las técnicas más modernas y los mejores materiales. Esto garantiza óptimas performances, estudiadas para los usuarios más exigentes que desean obtener un resultado excepcional. Antes de utilizarlo, lee atentamente estas instrucciones y consérvalas.

ADVERTENCIAS: LEER ATENTAMENTE ANTES DE USAR EL PRODUCTO. GUARDAR ESTAS INSTRUCCIONES.

1 - No utilizar el aparato con las manos mojadas, en lugares húmedos o sobre superficies mojadas. No sumergirlo en agua o en otros líquidos. **2** - No utilizar este aparato cerca de bañeras o de recipientes que contengan agua. **3** - Desenchufar el aparato de la toma de corriente cuando se encuentre apagado, ya que la cercanía al agua podría representar un riesgo, prestar especial atención cuando se lo utiliza en el baño. **4** - No utilizar este aparato eléctrico si ha entrado en contacto con sustancias líquidas, si el cable de alimentación está dañado o si presenta roturas en la parte externa del cuerpo o en cualquiera de sus accesorios. En caso de que el aparato no funcione correctamente, desenchufarlo

inmediatamente de la toma de corriente y dirigirse a un centro técnico para su control. **5** - Para evitar cualquier tipo de riesgo en el caso que el cable de alimentación esté dañado, pedir inmediatamente el cambio del cable al fabricante o dirigirse a un centro de reparación autorizado o a personal cualificado. **6** - Mantener el aparato y el cable de alimentación lejos de fuentes de calor y de superficies sensibles al calor (plástico, telas vinílicas, etc.). **7** - No sostener ni manejar el aparato del cable. Evitar envolver el cable alrededor del aparato y de doblarlo o someterlo a torsiones que puedan comprometer su correcto funcionamiento, dañando así el aparato. No seguir las indicaciones y advertencias precedentes puede causar un cortocircuito y, por lo tanto, daños irreparables al aparato, además de poner en riesgo la seguridad del usuario. **8** - Desenchufar el aparato cuando no se utiliza y esperar a que se enfríe antes de guardarlo en un lugar seguro. Para desenchufarlo extraer el enchufe de la toma de corriente eléctrica. **9** - Si se desea limpiar el aparato, desenchufarlo de la toma de corriente eléctrica y dejarlo enfriar. Para limpiar el aparato no utilizar productos agresivos que contengan fenilfenol. **10** - Utilizar este producto únicamente para el fin para el cual ha sido creado.

11- El aparato cuenta con cuchillas profesionales muy afiladas. Prestar mucha atención durante su uso para evitar heridas o lesiones. **12 -** Si se desea cambiar alguno de los accesorios del aparato, recordar apagarlo antes de realizar dicha operación. **13 -** Como medida de protección adicional, se recomienda instalar un interruptor diferencial (RCD, por su sigla original en inglés) con un límite de corte que no exceda los 30 mA, en el circuito eléctrico que alimenta el baño. Consultar con un electricista.

Este producto no debe ser utilizado por personas con capacidades físicas (niños incluidos), motoras o mentales reducidas, o con poco conocimiento del producto, salvo que hayan sido instruidas sobre el uso del producto o sean supervisadas por una persona responsable de su seguridad. Los niños deben estar siempre controlados para evitar que jueguen con los productos.



No utilizar este aparato cerca de bañeras o de recipientes que contengan agua.



El símbolo en el aparato y en el embalaje indican que este aparato no debe ser considerado como un residuo doméstico corriente sino que, una vez que se ha decidido desecharlo, debe ser llevado a un punto de recogida apropiado para el reciclaje de aparatos eléctricos y electrónicos. Desechando este aparato en modo apropiado, se contribuye a evitar potenciales consecuencias negativas para el medio ambiente y para la salud, que podrían derivar de un tratamiento inadecuado del mismo. Para más información sobre el reciclaje de este aparato, contactar con la oficina municipal, con el servicio local de desechos o con la tienda donde ha comprado el aparato.

PERÍODO DE GARANTÍA LIMITADA

Duración del período de garantía: 1 o 2 años según el tipo de consumidor final, conforme a lo establecido en la Directiva 1999/44/CE.

Para acceder al servicio de asistencia en garantía es necesario presentarse, con la factura de compra original, en el punto de venta en el cual ha sido realizada la compra. El producto será reparado gratuitamente, o será inmediatamente sustituido por uno de igual o mayor valor.

GC542 SPORT

CONSEJOS DE USO:

Los cabellos deben estar limpios y secos antes del uso del cortapelos. Se aconseja cortar paso a paso cantidades pequeñas de cabello, regulando de a poco el largo del corte hasta alcanzar el deseado. Las cuchillas podrían bloquearse si se realizan movimientos muy veloces o si se intenta cortar demasiados cabellos al mismo tiempo. Si se lo utiliza sin peine guía es posible cortar la barba, el vello del cuello y las patillas.

ANTES DEL PRIMER USO:

Antes de recargar el aparato por primera vez se aconseja descargar por completo la batería para luego proceder a la carga completa.

1. Asegurarse de que el aparato esté apagado.

2. Conectar el enchufe del adaptador en el puerto USB del PC/Portátil/Tablet y enchufar éste al aparato.

También es posible utilizar un adaptador USB estándar de 5V $\overline{\text{---}}$ 1000 mA. El LED de carga se encenderá y permanecerá de color rojo durante toda la duración del proceso de carga.

3. El tiempo necesario para la primera carga es de 12 horas. El tiempo para las cargas posteriores es de alrededor de 8 horas. La autonomía de funcionamiento con carga completa es de alrededor de 45 minutos.

4. Una vez completada la carga, desenchufar el cargador del puerto USB del PC/Portátil/Tablet o de la toma de corriente.

5. El aparato, gracias a la función Cord-Cordless, podrá ser utilizado y recargado enchufándolo directamente al puerto USB o a la toma de corriente, en el caso que la carga de la batería se encuentre agotada.

La duración de la batería varía según la frecuencia y el tiempo de uso. Para aumentar la vida de la batería, este procedimiento debe efectuarse por lo menos dos veces al año, descargando completamente la batería y recargándola en el tiempo máximo. Si el aparato no es usado frecuentemente, recordar sin embargo realizar algún ciclo de carga durante el año para mantener su eficiencia. Por el contrario, una vez finalizada la carga, no mantener el aparato conectado a la toma de corriente para evitar que la batería se sobrecargue y resulte dañada.

ADVERTENCIA: No intentar sustituir la batería interna del cortapelos. Esto puede constituir un riesgo de incendio o choque eléctrico. Cualquier alteración hará expirar la garantía.

INSTRUCCIONES DE USO:

- Insertar el accesorio deseado. Esta operación debe ser efectuada siempre con el cortapelos apagado.
- Para encender el cortapelos utilizar el botón (O/I).
- Para apagar el cortapelos utilizar el botón (O/I).

INSERCIÓN DEL PEINE:

El peine incluido posee dos barras laterales con guías en su parte central (Fig.1). El cortapelos, a ambos lados de la parte superior del cuerpo del producto, posee dos guías de deslizamiento (Fig.2). Par insertar el peine en el cortapelos será necesario deslizar las barras del peine por las guías de deslizamiento presentes en el cuerpo del producto hasta sentir un leve chasquido: la inserción se habrá completado. Para remover el peine, basta extraerlo de su sede de encastre haciendo fuerza hacia la cuchilla del cortapelos.

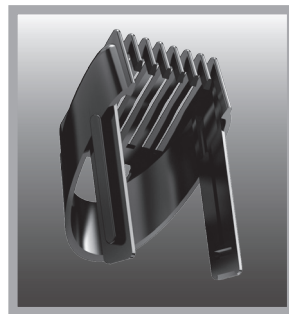

Fig.1

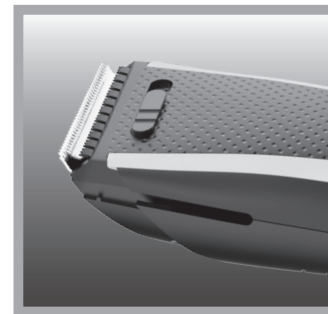

Fig.2

REGULACIÓN DEL CORTE:

El cortapelos GC542 Sport ofrece la posibilidad de efectuar acabados de 0,8 mm (si se lo utiliza sin peine guía) y de efectuar el clásico corte de pelo con los siguientes largos: 1/2/3/4/5/6/7/8/9/10/11/12/13/14/15/16/17/18/19/20/21/22/23/24 mm. Para modificar el largo del corte, una vez insertado el peine en el cortapelos, girar hacia la izquierda la ruedilla para la regulación presente en el cuerpo del producto hasta alcanzar la altura deseada (Fig.3). El largo del corte podrá ser visualizado en la ventana presente sobre la ruedilla (Fig.4). Para disminuir el largo del corte girar la ruedilla para la regulación en sentido opuesto, es decir, hacia la derecha.

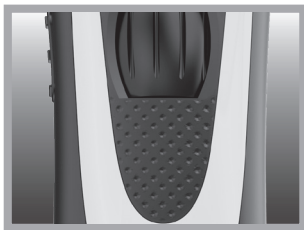

Fig.3

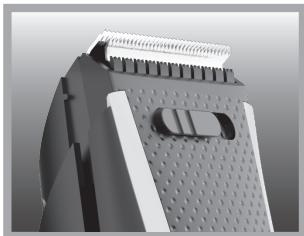

Fig.4

FUNCIÓN DE ENTRESACADO:

El cortapelos GC542 Sport está dotado de función de entresacado del cabello que permite reducir su volumen. Para ponerla en funcionamiento será necesario mover hacia la izquierda el interruptor presente en el cuerpo del producto hasta que se eleve por completo el peine que sobresale del interior del producto (Fig.5). Para finalizar el uso de la función de entresacado, será necesario mover el interruptor hacia el lado opuesto, es decir, hacia la derecha.

Fig.5



LIMPIEZA Y MANTENIMIENTO:

Un cortapelos limpio y bien lubricado mejora notablemente su capacidad y precisión de corte.

NO LIMPIAR NINGUNA PARTE DEL APARATO BAJO EL AGUA CORRIENTE.

CÓMO LIMPIAR EL CABEZAL:

Antes de cualquier operación de limpieza, asegurarse que el aparato esté apagado y desconectado de la toma de corriente.

Remover el accesorio en el caso que estuviera presente.

Remover el cabezal presionando ligeramente en sentido contrario al encastre. (Fig.6).

Mediante el cepillo provisto, remover los eventuales residuos de pelo de dentro del cuerpo de la máquina, entre las cuchillas y la parte posterior del cabezal. Reponer el cabezal en la posición inicial encastrándolo hasta escuchar el chasquido de cierre.



Fig.6

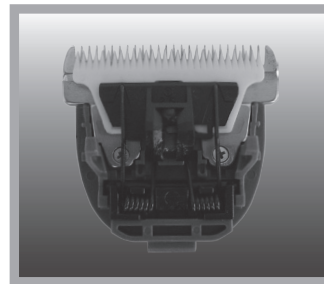

NO DESMONTAR NUNCA EL CABEZAL NI LAS PARTES QUE LO INTEGRAN PARA NO PERDER EL DERECHO A GARANTÍA DE TODO EL PRODUCTO.

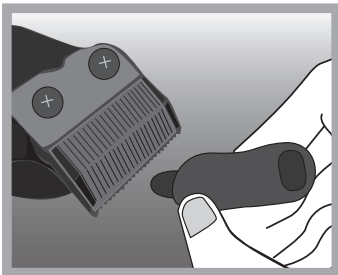

CÓMO Y CUÁNDO LUBRICAR LA CUCHILLA:

Antes del primer uso, se aconseja lubricar la cuchilla con unas gotas del aceite presente en la caja o con cualquier otro aceite lubricante (asegurarse de que no sea demasiado viscoso). Volcar el cortapelos para evitar que entre aceite en la máquina. Lubricar con unas gotas de aceite la cuchilla

(Fig.7).

Para que el aceite se distribuya uniformemente, encender el aparato por unos segundos. Finalmente, con un paño seco, eliminar el eventual aceite excedente. Aconsejamos repetir este procedimiento cada dos meses, o con mayor frecuencia según el uso del producto.

DURACIÓN DE LA CUCHILLA:

La duración de la cuchilla varía según la frecuencia y el tiempo de uso. Aunque se realice un correcto mantenimiento, si la eficiencia del corte resultara comprometida, dirigirse al fabricante para la sustitución del cabezal completo.

En el sitio web www.gamaprofessional.com puedes encontrar los manuales de producto y las advertencias.

PT

Desejamos agradecer V.Sa. por ter comprado um produto GAMA. Temos a certeza que saberá apreciar a atenção com a qual esse produto foi projetado e realizado. A investigação GAMA desde sempre prossegue a conjugar inovação e tecnologia para produzir produtos de altíssima qualidade, criados com as mais modernas técnicas e os melhores materiais. Isso garante um desempenho ideal, desenhado para os utilizadores mais exigentes que desejam obter um resultado excepcional. Antes do uso, leia atentamente as instruções e as guarde.

**ADVERTÊNCIAS:
LEIA COM ATENÇÃO ANTES DE UTILIZAR O APARELHO.
GUARDE ESTAS INSTRUÇÕES.**

1- Não utilize o aparelho com as mãos molhadas, em lugares húmidos ou sobre superfícies molhadas. Não o mergulhe na água ou em outros líquidos. **2-** Não utilize este aparelho próximo de banheiras ou doutros recipientes que contêm água. **3-** Desprenda o aparelho pela ficha quando estiver desligado porque a proximidade de água poderá representar uma ameaça, preste atenção especial quando utilizar o mesmo na casa de banho. **4-** Evite utilizar este aparelho elétrico se anteriormente tiver entrado em contacto com substâncias líquidas, se apresentar o cabo de alimentação danificado ou se houver danos evidentes na parte

externa do corpo ou em qualquer acessório do mesmo. Se porventura o aparelho não funcionar corretamente, desligue-o logo da corrente e procure um centro de assistência técnica para executar um controle. **5-** A fim de evitar riscos, se o cabo de alimentação estiver danificado, solicite imediatamente a sua substituição junto ao fabricante, um centro de assistência técnica autorizado ou a pessoal qualificado. **6-** Mantenha o aparelho e o cabo de alimentação longe de fontes de calor e de superfícies sensíveis ao calor (plástico, tecidos de vinil etc.). **7-** Não segure ou manuseie o aparelho pelo cabo. Evite enrolar o cabo ao redor do aparelho, bem como dobrá-lo ou submetê-lo a torções que poderiam prejudicar o seu funcionamento adequado e, portanto, danificar o aparelho. O incumprimento destas advertências e indicações poderia causar um curto-circuito e danos irreparáveis ao aparelho, ademais de colocar em risco a segurança do utilizador. **8-** Desligue o aparelho quando não for utilizado e espere que o mesmo esfrie antes de guardar num lugar seguro. Para desligar extraia a ficha de tomada de corrente. **9-** Para limpar o aparelho, desligue-o da tomada de corrente e deixe-o esfriar. Para a limpeza não utilize produtos agressivos que contêm fenilfenol. **10-** Este produto deve ser utilizado somente para a finalidade para

a qual foi criado. **11-** O aparelho é equipado com lâminas profissionais muito afiadas, portanto, preste muita atenção durante a sua utilização, a fim de evitar eventuais feridas ou lesões. **12-** Se desejar trocar um dos acessórios com os quais o aparelho é equipado, lembre-se de o desligar antes de executar essa operação. **13-** Como medida de proteção adicional, recomenda-se de instalar no circuito elétrico um interruptor disjuntor (RCD, com a sua escrita original no idioma inglês) com um limite de interrupção que não ultrapassa os 30 mA. Consulte o seu eletricista.

Este produto não deve ser utilizado por pessoas com capacidade física (incluindo crianças), motora ou mental reduzida, ou com conhecimento limitado do produto, a não ser que tenham sido instruídas quanto à utilização do próprio produto ou sob a supervisão duma pessoa responsável por sua segurança. As crianças devem sempre ser supervisionadas para assegurar que não brinquem com os produtos.



Não utilize este aparelho próximo de banheiras ou doutros recipientes que contenham água.



O símbolo no produto ou na embalagem indica que o produto não deve ser considerado como um lixo doméstico normal, porém depois de ter decidido eliminar o aparelho, o mesmo deve ser entregue no ponto de coleta apropriado para a reciclagem de aparelhagens elétricas e eletrônicas. Providenciando a eliminação deste produto de maneira apropriada, contribui-se para evitar consequências negativas potenciais para o ambiente e para a saúde, que poderia decorrer dum tratamento inadequado do produto. Para informações mais pormenorizadas sobre a reciclagem deste produto, entre em contacto com a repartição municipal, o serviço local de eliminação de lixos ou a loja onde o produto foi comprado.

PRAZO DE GARANTIA LIMITADA:

Prazo de garantia limitada: 1 ou 2 anos conforme a tipologia do consumidor final, nos termos de quanto estabelecido na Diretiva Europeia 1999/44/CE.

Para aceder ao serviço de assistência técnica na garantia, é necessário dirigir-se com o recibo original de compra à loja na qual a compra foi realizada. O produto será reparado gratuitamente, ou substituído de forma imediata por um produto de valor igual ou superior.

GC542 SPORT

CONSELHOS PARA O USO:

Os cabelos devem estar limpos e secos antes da utilização do cortador de cabelos. É aconselhável cortar de tempos em tempos pequenas quantidades de cabelo, regulando pouco a pouco o comprimento de corte até encontrar o desejado. As lâminas são suscetíveis a bloquear-se caso sejam realizados movimentos extremamente rápidos ou cortes duma grande quantidade de cabelo simultaneamente. Se utilizado sem pente guia é possível aparar a barba, corrigir o pelo do pescoço e as patilhas.

ANTES DA UTILIZAÇÃO:

Antes de recarregar o aparelho pela primeira vez, é recomendável descarregar completamente a pilha para então proceder à carga completa.

1. Certifique-se de que o aparelho está desligado.
2. Insira a ficha do adaptador na porta USB do PC/Notebook/Tablet e, subsequentemente, conecte-o ao aparelho. **Além disso, é possível utilizar um adaptador USB padrão de 5V $\overline{\text{---}}$ 1000 mA.** O LED de carga acenderá e permanecerá vermelho durante todo o processo de carregamento.
3. O tempo necessário para a primeira carga é de 12 horas. O tempo das cargas sucessivas é de aproximadamente 8 horas. A autonomia de funcionamento com a carga completa é de aproximadamente 45 minutos.
4. Uma vez que a carga estiver completa, desconecte o adaptador da porta USB do PC/Notebook/Tablet ou da tomada de corrente.
5. O aparelho, graças à Função com Fio e sem Fio (Cord-Cordless), pode ser utilizado ou carregado conectando-o diretamente à porta USB ou à tomada de corrente, caso a carga da bateria esteja a esgotar.

A vida útil da bateria varia de acordo com a frequência e o tempo de utilização. Para aumentar a vida útil das baterias, este procedimento deve ser realizado pelo menos duas vezes por ano a descarregar totalmente a bateria e a recarregar por mais tempo. Se o aparelho não for utilizado com frequência, recorde-se ainda de efetuar algum ciclo de carga ao longo do ano para o manter eficiente. Caso contrário, ao finalizar a carga, não mantenha o aparelho ligado à rede para evitar que a bateria se sobrecarregue e, portanto, se danifique.

ADVERTÊNCIA: Não tente substituir a bateria interna do cortador de cabelos. Isto pode constituir um risco de incêndio ou choque elétrico. A adulteração irá anular a garantia.

INSTRUÇÕES DE USO:

- Insira o acessório fornecido. Essa operação deve ser efetuada sempre com o cortador de cabelos desligado.
- Para ligar o cortador de cabelos utilize o botão (O/I).
- Para desligar o cortador de cabelos utilize o botão (O/I).

INSERÇÃO DO PENTE:

O pente fornecido conta com duas barras e cada uma delas possui uma guia na parte central (Fig.1). O cortador de cabelos possui de ambos os lados, na parte superior do corpo do produto, duas guias de deslizamento (Fig.2). Para inserir o pente no cortador de cabelos, é necessário deslizar as barras do pente na guia de deslizamento no corpo do produto até sentir um clique suave: a inserção será então concluída. Para remover o pente, basta extrai-lo de sua sede de encaixe, fazendo força em direção à lâmina do cortador de cabelos.

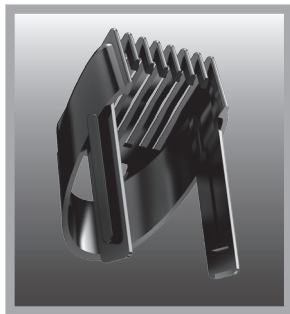

Fig.1

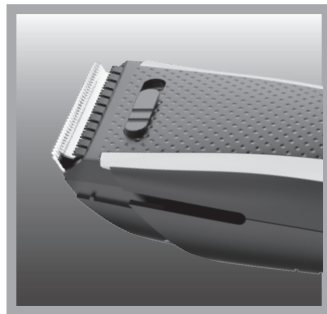

Fig.2

REGULAÇÃO DE CORTE:

O cortador de cabelos GC542 Sport oferece a possibilidade de efetuar acabamentos de 0,8 mm (se utilizado sem pente guia) e de efetuar o corte clássico de cabelos com os seguintes comprimentos: 1/2/3/4/5/6/7/8/9/10/11/12/13/14/15/16/17/18/19/20/21/22/23/24 mm. Para alterar o comprimento de corte, uma vez inserido o pente no cortador de cabelos, gire para a esquerda a roda para a regulação no corpo do produto, até que a altura desejada seja atingida (Fig.3). O comprimento de corte pode ser exibido pela abertura sobre a roda (Fig.4). Para diminuir o comprimento de corte, gire a roda para a regulação no sentido oposto, ou seja, para a direita.

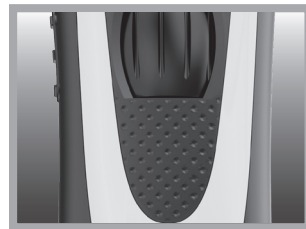

Fig.3

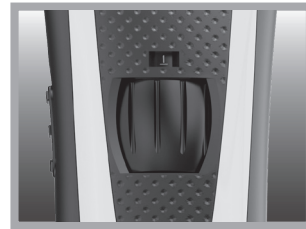

Fig.4

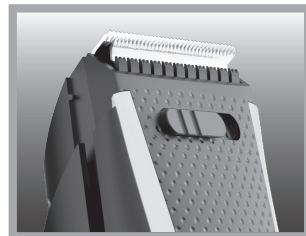

Fig.5

FUNÇÃO PARA APARAR OS CABELOS:

O cortador de cabelos GC542 Sport está equipado com a função para aparar os cabelos que permite reduzir o seu volume. Para colocar a função em operação será necessário mover para a esquerda o interruptor presente no corpo do produto, até a elevação completa do pente que sai do interior do produto (Fig.5). Para concluir a utilização da função de aparar, será necessário mover o interruptor em direção ao lado oposto, ou seja, para a direita.

LIMPEZA E MANUTENÇÃO:

Um cortador de cabelos limpo e bem lubrificado melhora consideravelmente a sua capacidade e precisão de corte. **NÃO LIMPE QUALQUER PARTE DO APARELHO SOB ÁGUA CORRENTE.**

COMO LIMPAR O CABEÇOTE:

Antes de qualquer operação de limpeza, certifique-se de que o aparelho está devidamente desligado e desconectado da corrente.

Remova o acessório, caso inserido.

Remova o cabeçote premindo ligeiramente no sentido contrário ao encaixe (Fig.6)

Por meio do pincel especial fornecido, remova todos possíveis resíduos de pelos no interior do corpo da máquina, incluindo as lâminas e a parte traseira do cabeçote. Volte a colocar o cabeçote na posição inicial por meio do encaixe até ouvir o clique de fecho.

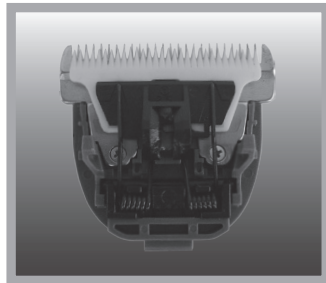
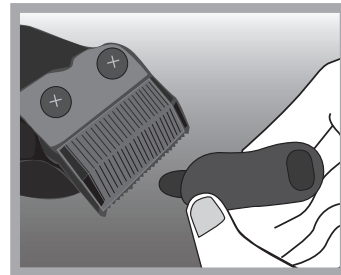

Fig.6

NUNCA DESMONTE O CABEÇOTE EM SUAS PARTES INTEGRANTES PARA NÃO PERDER O DIREITO À GARANTIA SOBRE O PRODUTO TODO.



COMO E QUANDO LUBRIFICAR A LÂMINA:

Antes da primeira utilização é aconselhável lubrificar a lâmina com uma gota de óleo presente na embalagem ou com qualquer outro óleo lubrificante (atenção para que não seja demasiado viscoso).

Incline o cortador de cabelos para não deitar óleo na máquina. Lubrifique a lâmina (Fig.7) com algumas gotas de óleo.

(Fig.7).

Para que o óleo seja distribuído uniformemente por toda a lâmina, ligue a máquina por alguns segundos. Finalmente, com um trapo seco, elimine os resíduos de óleo em excesso.

Aconselhamos a repetir esta intervenção a cada dois meses ou mais frequentemente, dependendo da utilização do produto.

DURAÇÃO DA LÂMINA:

A vida útil da lâmina varia de acordo com a frequência e o tempo de utilização. Embora seja aplicada uma manutenção adequada, se a eficiência de corte resultar comprometida, entre em contacto com o fabricante para a substituição do cabeçote completo.

Na website www.gamaprofessional.com poderá encontrar os manuais de produto e as advertências.

Благодарим Вас за приобретение продукта GAMA! Мы уверены, что Вы оцените заботу, с которой он создан. GAMA комбинирует инновации и технологии, чтобы создавать продукты премиум-качества. Превосходное исполнение гарантирует применение совершенных методов и высококлассных материалов. Это обеспечивает наилучшие результаты для самых требовательных покупателей, которые хотят добиться идеального результата в салоне красоты и у себя дома. Пожалуйста, ознакомьтесь внимательно с инструкцией ниже перед использованием и сохраните ее в качестве справочного материала.

Машинка для стрижки волос**Артикул: GM0115****Модель: GC542**

- Идеально подходит для путешествий
- Питание от сети и автономное
- Съёмные лезвия из нержавеющей стали
- Переключатель ON/OFF
- Автономная работа: 45 мин.
- Длина стрижки без направляющих гребней: 0,8 мм
- Длина стрижки с направляющими гребнями: от 1 до 24 мм
- 1 выдвижной направляющий гребень до 24 мм с шагом 1 мм
- Функция триммера
- LED индикатор заряда
- В комплекте: USB-кабель для зарядки – масло для смазки – щеточка для чистки

МЕРЫ ПРЕДОСТОРОЖНОСТИ: ВНИМАТЕЛЬНО ПРОЧИТАТЬ ПЕРЕД ИСПОЛЬЗОВАНИЕМ ПРИБОРА. СОХРАНИТЬ ДАННЫЕ ИНСТРУКЦИИ.

1 – Не брать прибор мокрыми руками, не использовать его в местах с повышенной влажностью или на мокрых поверхностях. Не погружать его в воду или в любую другую жидкость. **2** – Не использовать данный прибор рядом с ванными или другими ёмкостями, заполненными водой. **3** – Если прибор выключен, отсоединить его от розетки, т.к. близость воды может представлять опасность. Соблюдать осторожность при использовании прибора в ванной комнате. **4** – Не использовать данный электроприбор, если перед этим он соприкасался с жидкостями, а также при наличии следов повреждения шнура электропитания, наружной части корпуса или других его комплектующих. В случае неисправной работы прибора отсоединить его от розетки электропитания и отнести для проверки в центр техобслуживания. **5** – Во избежание рисков, связанных с поврежденным шнуром электропитания, немедленно обеспечить его замену, обратившись к производителю, в уполномоченную ремонтную мастерскую или к квалифицированному специалисту. **6** – Держать прибор и шнур электропитания вдалеке от источников тепла и поверхностей, не обладающих стойкостью к воздействию

тепла (пластика, виниловых тканей, и т.п.). **7** – Не держите и не подвешивайте прибор за кабель питания. Не оборачивайте кабель питания вокруг прибора, не сгибайте и не скручивайте его, поскольку это может привести к неправильной работе прибора и его поломке. Несоблюдение приведенных выше предупреждений и инструкций может привести к короткому замыканию и, таким образом, к непоправимому повреждению прибора, а также поставить под угрозу безопасность пользователя. **8** – Если прибор не используется, отсоединить его от сети электропитания, дождаться, пока он остынет, и затем поместить его в надежное место. Для отсоединения прибора извлечь вилку из розетки. **9** – Если потребуется почистить прибор, отсоединить его от сети электропитания и дождаться, пока он остынет. Не использовать для чистки агрессивные средства, содержащие фенол. **10** – Использовать прибор исключительно по прямому назначению. **11** – Прибор оснащен очень острыми профессиональными лезвиями, во время использования необходимо соблюдать осторожность, чтобы избежать ран и порезов. **12** – Перед тем, как приступить к смене насадок, входящих в комплектацию

прибора, обязательно выключить прибор. **13** – В качестве дополнительной меры защиты рекомендуется установить в электрической цепи ванной комнаты защитное устройство отключения по дифференциальному току (RCD – УЗО) с порогом отключения не выше 30 Ма. Обратиться за консультацией к электротехнику.

Этот прибор не должен использоваться людьми с ограниченными физическими, двигательными или умственными способностями (включая детей), или с ограниченным знанием самого прибора, пока такой человек не пройдет обучение по его использованию или не будет находиться под надлежащим надзором, чтобы обеспечить безопасность при использовании. Дети всегда должны находиться под надзором; необходимо убедиться, что они не играют с прибором.



Не использовать данный прибор рядом с ванными или другими ёмкостями, заполненными водой.



Данный символ, изображенный на изделии или на упаковке, указывает, что изделие не относится к разряду обычных бытовых отходов, и после выхода из строя подлежит утилизации в специальном центре по утилизации электрического и электронного оборудования. Надлежащая утилизация прибора позволит избежать угрозы для окружающей среды и здоровья людей, вытекающей из неправильного обращения с прибором. Более подробную информацию по утилизации данного изделия можно получить в муниципалитете, местной службе по утилизации отходов или в магазине, где было приобретено изделие.

ГАРАНТИЙНЫЙ СРОК

Всегда сохраняйте документы, подтверждающие покупку, и гарантийный талон. Срок гарантийного обслуживания указан в Вашем гарантийном талоне, и составляет 24 месяца для товаров домашнего использования, и 12 месяцев для товаров профессионального использования. Для отдельных моделей, по которым срок гарантийного обслуживания составляет 60 месяцев, соответствующая информация указана на коробке с товаром.

Для получения поддержки и гарантийного обслуживания необходимо обратиться с документами, подтверждающими покупку, и гарантийным талоном в точку продажи, где вы приобрели товар.

GC542 SPORT

РЕКОМЕНДАЦИИ ПО ИСПОЛЬЗОВАНИЮ

Для использования машинки для стрижки волосы должны быть чистыми и сухими. Мы рекомендуем состригать небольшое количество волос за один раз, постепенно изменяя настройку длины стрижки, пока вы не найдете оптимальную для вас длину. При слишком быстрых движениях или при стрижке слишком длинных волос существует риск, что лезвия застрянут. Прибор можно использовать без насадок для подравнивания бороды или бакенбард.

ПЕРЕД ИСПОЛЬЗОВАНИЕМ ПРИБОРА

Перед первой зарядкой устройства рекомендуется полностью разрядить аккумулятор, а затем полностью зарядить.

1. Убедитесь, что прибор выключен.
2. Вставьте штекер адаптера в порт USB ПК / ноутбука / планшета, а затем подключите его к устройству. **Вы можете использовать стандартный USB-адаптер 5V 1000 mA.** Индикатор зарядки будет гореть и оставаться красным в течение всего процесса зарядки.
3. Время, необходимое для первой зарядки, составляет 12 часов. Время последующих зарядок составляет примерно 8 часов. Время работы при полной зарядке составляет около 45 минут.
4. После завершения зарядки отсоедините адаптер от USB-порта ПК / ноутбука / планшета или от электрической розетки.
5. Устройство, благодаря функции Cord-Cordless, можно использовать или заряжать, подключая его напрямую к USB-порту или к электрической розетке, если заряд батареи исчерпан.

Длительность автономной работы может меняться в зависимости от частоты использования и с течением времени. Чтобы увеличить срок службы аккумулятора, дважды в год необходимо проводить следующую процедуру: полностью разрядить батарею и затем полностью зарядить ее в течение максимального времени. Даже если прибор используется нечасто, регулярно проводите этот цикл разрядки-зарядки, чтобы сохранить его эффективную производительность. С другой стороны, если процесс зарядки завершен, не оставляйте прибор подключенным к сети, чтобы избежать перезарядки и повреждения устройства.

ВНИМАНИЕ: Не пытайтесь самостоятельно заменить аккумулятор устройства. Это может привести к возгоранию или ударом током. Подобное вмешательство аннулирует гарантию на изделие.

ИНСТРУКЦИИ ПО ИСПОЛЬЗОВАНИЮ

- Установите желаемую насадку. Это действие всегда должно выполняться, когда прибор выключен.
- Включите машинку для стрижки, нажав на кнопку (O/I).
- Выключите машинку для стрижки, нажав на кнопку (O/I).

УСТАНОВКА НАСАДОК

Насадки из комплекта имеют две длинные направляющие, обе имеют паз в центральной части. (Рис.1) Машинка для стрижки волос имеет два паза с двух сторон, на верхней части корпуса изделия; в конце которых есть углубление (Рис. 2). Чтобы установить насадку на машинку для стрижки, совместите направляющую на насадке с пазом на корпусе машинки и сдвигайте ее, пока не услышите небольшой щелчок: установка насадки завершена. Чтобы снять насадку, извлеките направляющие из паза, слегка надавив на лезвие.



Рис.1



Рис.2

НАСТРОЙКА ДЛИНЫ СТРИЖКИ

Машинка для стрижки GC542 Sport позволяет достичь минимальной длины стрижки 0,8 мм (при использовании без насадок), а также исполнять классические короткие стрижки следующей длины: 1/2/3/4/5/6/7/8/9/10/11/12/13/14/15/16/17/18/19/20/21/22/23/24 мм. Чтобы изменить длину стрижки после того, как направляющий гребень установлен, поворачивайте кольцо регулировки на корпусе прибора влево, пока не достигните желаемой длины. (Рис.3) Текущая настройка длины стрижки отображается на дисплее над кольцом регулировки. (Рис.4). Чтобы уменьшить длину стрижки, поверните кольцо в противоположном направлении, т.е. вправо.

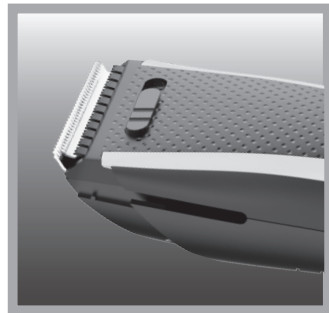

Рис.3



Рис.4

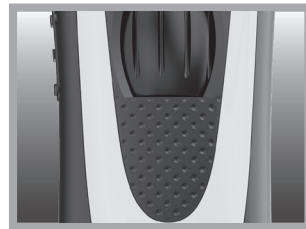
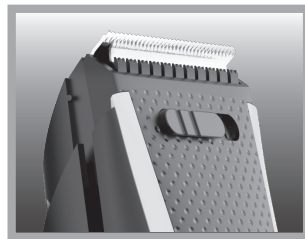

ФУНКЦИЯ ФИЛИРОВКИ

Машинка для стрижки волос GC542 Sport имеет функцию филировки для уменьшения объема волос. Для использования этой функции поворачивайте первое кольцо на корпусе изделия влево до тех пор, пока не поднимется полностью специальный гребень, а на дисплее появится значок филировки (Рис. 5). После использования функции прореживания поверните кольцо по направлению к противоположной стороне, т.е. вправо.

Рис.5

ЧИСТКА И УХОД

Регулярная чистка и смазка машинки значительно повышает ее мощность и точность.

НЕ ПРОМЫВАТЬ ПРИБОР И ЕГО ЧАСТИ ПОД ПРОТОЧНОЙ ВОДОЙ

ЧИСТКА ЛЕЗВИЙ

Перед проведением любой чистки убедитесь, что прибор выключен и отключен от сети электропитания.

Снимите насадки, если они установлены.

Снимите лезвия, легко нажав на них в направлении от корпуса прибора (Рис.6).

С помощью специальной щетки из комплекта удалите остатки волос внутри корпуса прибора и с задней части блока лезвий. Установите лезвия в исходное положение, совместив их с прибором и легко нажав на них, пока вы не услышите щелчок.



Рис.6

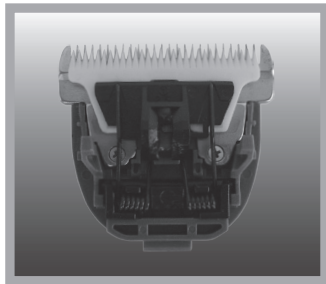

НИКОГДА НЕ РАЗБИРАЙТЕ БЛОК ЛЕЗВИЙ НА СОСТАВНЫЕ ЧАСТИ, ИНАЧЕ ПЕРЕСТАНЕТ ДЕЙСТВОВАТЬ ГАРАНТИЯ НА ВЕСЬ ПРОДУКТ.

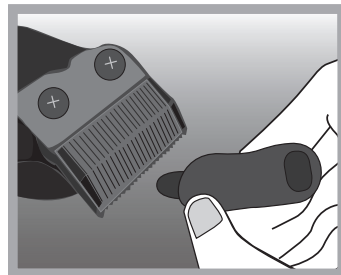

КАК СМАЗЫВАТЬ ЛЕЗВИЯ

Перед первым использованием рекомендуем смазать лезвия каплей масла, флакон с которым прилагается в комплекте, или другим маслом для смазки (убедитесь, что оно не слишком вязкое).

Переверните машинку для стрижки лезвиями вниз, чтобы масло не попало на сам прибор. Смажьте лезвия несколькими каплями масла

(Рис.7)

Включите прибор на несколько секунд, чтобы масло равномерно распределилось по всей длине лезвия. При помощи сухой ткани удалите излишки масла.

Рекомендуем проводить эту процедуру каждые два месяца или чаще, в зависимости от частоты использования прибора.

СРОК СЛУЖБЫ ЛЕЗВИЙ

Срок службы лезвий зависит от частоты и продолжительности их использования. Если осуществляется правильный и регулярный уход, и в то же время эффективность стрижки значительно снизилась в течение гарантийного срока, обратитесь для замены прибора по гарантии.

Посетите наш сайт www.gamaprofessional.ru, здесь Вы сможете найти руководство по использованию прибора и меры безопасности при работе с ним, а также подробные технические характеристики.

Дата изготовления товара указана на упаковке:

XXX - номер партии товара: XX - дата; XX - месяц; XX - год.

ΕΛΛ.

Ευχαριστούμε που επιλέξατε ένα προϊόν GAMA. Είμαστε σίγουροι πως θα εκτιμήσετε τη φροντίδα με την οποία σχεδιάστηκε και κατασκευάστηκε. Η έρευνα GAMA συνεχίζει πάντα να συνδυάζει την καινοτομία και την τεχνολογία για να δημιουργήσει προϊόντα ανώτερης ποιότητας, που δημιουργήθηκαν με τις πιο σύγχρονες τεχνικές και τα καλύτερα υλικά. Αυτό εξασφαλίζει τη βέλτιστη απόδοση, μελετημένη για τους πιο απαιτητικούς καταναλωτές που θέλουν άριστο αποτέλεσμα. Πριν από τη χρήση, διαβάστε προσεκτικά τις οδηγίες και διατηρείστε τις.

ΕΙΔΟΠΟΙΗΣΕΙΣ:

ΔΙΑΒΑΣΤΕ ΠΡΟΣΕΚΤΙΚΑ ΠΡΙΝ ΧΡΗΣΙΜΟΠΟΙΗΣΤΕ ΤΗ ΣΥΣΚΕΥΗ. ΔΙΑΤΗΡΕΙΣΤΕ ΑΥΤΕΣ ΤΙΣ ΟΔΗΓΙΕΣ.

1- Μη χρησιμοποιείτε τη συσκευή με βρεγμένα χέρια, σε υγρούς χώρους ή σε βρεγμένες επιφάνειες. Μη βυθίζετε σε νερό ή σε άλλα υγρά. **2-** Μη χρησιμοποιείτε αυτή τη συσκευή κοντά σε μπανιέρες ή σε άλλα δοχεία που περιέχουν νερό. **3-** Αποσυνδέστε τη συσκευή από την πρίζα όταν είναι σβηστή, γιατί η εγγύτητα σε νερό μπορεί να αποτελέσει κίνδυνο να είστε ιδιαίτερα προσεκτικοί όταν τη χρησιμοποιείτε στο μπάνιο. **4-** Αποφύγετε να χρησιμοποιείτε αυτή την ηλεκτρική συσκευή σε περίπτωση που προηγουμένως έχει έρθει σε επαφή με υγρά, αν διαπιστώσετε ότι το καλώδιο τροφοδοσίας είναι κατεστραμμένο ή αν υπάρχουν εμφανείς φθορές στο εξωτερικό μέρος της ή σε κάποιο εξάρτημά της. Σε περίπτωση που η συσκευή δεν λειτουργεί σωστά, αποσυνδέστε την αμέσως από το ρεύμα και παραδώστε την σε ένα

κέντρο τεχνικής εξυπηρέτησης για έναν έλεγχο. **5-** Για να αποφύγετε κινδύνους, στην περίπτωση που το καλώδιο τροφοδοσίας είναι φθαρμένο, ζητήστε αμέσως την αντικατάστασή του από τον κατασκευαστή, σε ένα εξουσιοδοτημένο κέντρο επισκευών ή απευθυνθείτε σε εξουσιοδοτημένο προσωπικό. **6-** Διατηρείτε τη συσκευή και το καλώδιο τροφοδοσίας μακριά από πηγές θερμότητας και από επιφάνειες ευαίσθητες στη θερμότητα (πλαστικό, υφάσματα βινυλίου, κλπ.). **7-** Μην κρατάτε ή χειρίζεστε τη συσκευή από το καλώδιο. Αποφύγετε να τυλίγετε το καλώδιο γύρω από τη συσκευή, να το διπλώνετε ή να το στρίβετε καθώς διακυβεύεται η σωστή λειτουργία και μπορεί να επιφέρει βλάβη στη συσκευή. Η μη τήρηση των παραπάνω ειδοποιήσεων και οδηγιών μπορεί να προκαλέσει βραχυκύκλωμα και επομένως ανεπανόρθωτες βλάβες στη συσκευή, αλλά επίσης θέτει σε κίνδυνο την ακεραιότητα του χρήστη. **8-** Αποσυνδέστε τη συσκευή όταν δε χρησιμοποιείται και περιμένετε να κρυώσει πριν την τοποθετήσετε σε ασφαλές μέρος. Για να αποσυνδέσετε τραβήξτε το καλώδιο από το φις. **9-** Αν θέλετε να καθαρίσετε τη συσκευή, αποσυνδέστε την από το ρεύμα και αφήστε την να κρυώσει. Για τον καθαρισμό χρησιμοποιείτε ήπια προϊόντα που δεν περιέχουν φαινυλφαινόλη. **10-** Χρησιμοποιείτε αυτό το προϊόν μόνο για το σκοπό για τον οποίο κατασκευάστηκε. **11-** Η συσκευή διαθέτει επαγγελματικές λεπίδες ιδιαίτερα ακονισμένες, γι'

αυτό προσέχετε κατά τη χρήση της, ώστε να αποφύγετε πιθανές πληγές ή τραυματισμούς. **12-** Αν επιθυμείτε να αλλάξετε ένα εξάρτημα από αυτά που διαθέτει η συσκευή, θυμηθείτε να την κλείσετε πριν προβείτε σε αυτή τη διαδικασία. **13-** Ως επιπλέον μέτρο προστασίας προτείνουμε να εγκαταστήσετε στο ηλεκτρικό κύκλωμα που τροφοδοτεί το μπάνιο ένα διαφορικό διακόπτη (RCD, στην αγγλική του ονομασία) με ένα όριο διακοπής κάτω από 30 mA. Συμβουλευτείτε τον ηλεκτρολόγο σας.

Αυτό το προϊόν δεν μπορεί να χρησιμοποιείται από άτομα με μειωμένες δεξιότητες (συμπεριλαμβάνονται τα παιδιά), φυσικές, κινητικές ή νοητικές ή με μειωμένη αντίληψη του ίδιου του προϊόντος, εκτός αν έχουν διδαχτεί τη χρήση του προϊόντος ή το χρησιμοποιούν υπό την επίβλεψη ενός ατόμου υπεύθυνου για την ασφάλειά τους. Τα παιδιά πρέπει πάντα να είναι υπό την επίβλεψη ενηλίκων ώστε να μην παίζουν με τα προϊόντα.



Μη χρησιμοποιείτε αυτή τη συσκευή κοντά σε μπανιέρες ή σε άλλα δοχεία που περιέχουν νερό.



Το σύμβολο στο προϊόν ή στη συσκευασία δείχνει ότι το προϊόν δεν πρέπει να θεωρηθεί κανονικό οικιακό απόρριμμα, αλλά όταν αποφασιστεί η απόρριψή του πρέπει να μεταφερθεί στο κατάλληλο σημείο συλλογής και ανακύκλωσης ηλεκτρικών και ηλεκτρονικών συσκευών.

Φροντίζοντας για την καταστροφή αυτού του προϊόντος με τον κατάλληλο τρόπο συνεισφέρετε στην αποφυγή πιθανών αρνητικών συνεπειών για το περιβάλλον και την υγεία, που θα μπορούσαν να προέλθουν από την ακατάλληλη επεξεργασία του προϊόντος. Για περαιτέρω πληροφορίες σχετικά με την ανακύκλωση αυτού του προϊόντος επικοινωνήστε με το δήμο, την τοπική υπηρεσία ειδικών απορριμμάτων ή το κατάστημα όπου αγοράστηκε το προϊόν.

ΠΕΡΙΟΡΙΣΜΕΝΟΣ ΧΡΟΝΟΣ ΕΓΓΥΗΣΗΣ:

Διάρκεια του χρόνου εγγύησης: 1 ή 2 έτη ανάλογα με το είδος του τελικού καταναλωτή, σύμφωνα με όσα προβλέπονται στην Ευρωπαϊκή Οδηγία 1999/44/ΕΚ.

Για να έχετε πρόσβαση στην υπηρεσία εξυπηρέτησης εντός της εγγύησης, θα πρέπει να πάτε με την πρωτότυπη απόδειξη αγοράς στο κατάστημα όπου το αγοράσατε. Το προϊόν θα επισκευαστεί δωρεάν ή θα αντικατασταθεί άμεσα με ένα προϊόν ίσης ή μεγαλύτερης αξίας.

GC542 SPORT

ΣΥΜΒΟΥΛΕΣ ΓΙΑ ΤΗ ΧΡΗΣΗ:

Τα μαλλιά πρέπει να είναι καθαρά και στεγνά πριν τη χρήση της κουρευτικής μηχανής. Καλό θα είναι να κόβετε λίγο λίγο μικρές ποσότητες μαλλιών, ρυθμίζοντας σταδιακά το μήκος κοπής μέχρι να βρείτε το επιθυμητό. Οι λεπίδες μπορεί να μπλοκάρουν αν γίνονται πολύ γρήγορες κινήσεις ή αν κόβονται πολλές τρίχες συγχρόνως. Αν χρησιμοποιηθεί χωρίς χτένα-οδηγό μπορείτε να κόψετε τα γένια, να καθαρίσετε τις τρίχες του αυχένα και τις φαβορίτες.

ΠΡΙΝ ΤΗ ΧΡΗΣΗ:

Πριν φορτίσετε τη συσκευή για πρώτη φορά, συνιστάται να αποφορτιστεί πλήρως η μπαταρία και στη συνέχεια να προχωρήσετε στην πλήρη φόρτιση.

1. Βεβαιωθείτε ότι η συσκευή είναι απενεργοποιημένη.
2. Τοποθετήστε το φις του αντάπτορα στη θύρα USB του PC/Notebook/Tablet και στη συνέχεια συνδέστε το στη συσκευή. **Επίσης μπορείτε να χρησιμοποιήσετε έναν αντάπτορα USB standard 5V $\overline{\text{---}}$ 1000 mA.** Το LED φόρτισης θα ανάψει και θα παραμείνει κόκκινο για όλη τη διάρκεια της διαδικασίας φόρτισης.
3. Ο απαραίτητος χρόνος για την πρώτη φόρτιση είναι 12 ώρες. Ο χρόνος για τις επόμενες φορτίσεις είναι περίπου 8 ώρες. Η αυτονομία λειτουργίας με πλήρη φόρτιση είναι περίπου 45 λεπτά.
4. Αφού ολοκληρωθεί η φόρτιση, αποσυνδέστε τον αντάπτορα από τη θύρα USB του PC/Notebook/Tablet ή από την πρίζα.
5. Η συσκευή, χάρις στην Ενσύρματη-Ασύρματη λειτουργία, μπορεί να χρησιμοποιηθεί απευθείας συνδεδεμένη με τη θύρα USB ή με την πρίζα, όταν η φόρτιση της μπαταρίας έχει εξαντληθεί.

Η διάρκεια ζωής της μπαταρίας ποικίλλει ανάλογα με τη συχνότητα και το χρόνο της χρήσης. Για να αυξηθεί η διάρκεια ζωής των μπαταριών, αυτή η διαδικασία αυτή πρέπει να γίνεται τουλάχιστον δύο φορές το χρόνο αποφορτίζοντας πλήρως τη μπαταρία και επαναφορτίζοντάς την για το μέγιστο χρονικό διάστημα. Εάν η συσκευή δεν χρησιμοποιείται συχνά, θυμηθείτε να εκτελέσετε έτσι κι αλλιώς έναν κύκλο φόρτισης κατά τη διάρκεια του έτους για να την διατηρήσετε αποτελεσματική. Αντίθετα, μετά το τέλος της φόρτισης, μην αφήνετε τη συσκευή συνδεδεμένη στο ρεύμα για να μην υπερφορτίζεται η μπαταρία και έτσι καταστραφεί.

ΠΡΟΣΟΧΗ: Μην επιχειρήσετε να αντικαταστήσετε την εσωτερική μπαταρία της κουρευτικής μηχανής. Αυτό μπορεί να αποτελέσει κίνδυνο πυρκαγιάς ή ηλεκτροπληξίας. Η παραβίαση της συσκευής ακυρώνει την εγγύησή της.

ΟΔΗΓΙΕΣ ΧΡΗΣΗΣ:

- Εισάγετε το εξάρτημα που παρέχεται. Αυτή η διαδικασία πρέπει να εκτελείται πάντοτε με τη συσκευή απενεργοποιημένη.
- Για να ενεργοποιήσετε την κουρευτική μηχανή χρησιμοποιήστε το πλήκτρο (O/I).
- Για να απενεργοποιήσετε την κουρευτική μηχανή χρησιμοποιήστε το πλήκτρο (O/I).

ΕΙΣΑΓΩΓΗ ΤΗΣ ΧΤΕΝΑΣ:

Η χτένα που παρέχεται έχει δύο μπάρες και η καθεμία από αυτές στο κέντρο της έχει έναν οδηγό (Εικ. 1). Η κουρευτική μηχανή έχει στις δύο πλευρές, στο πάνω μέρος του σώματος του προϊόντος, δύο οδηγούς ολίσθησης (Εικ.2). Για να εισάγετε τη χτένα στην κουρευτική μηχανή, θα πρέπει να σύρετε τις μπάρες της χτένας στον οδηγό ολίσθησης που βρίσκεται στο σώμα του προϊόντος μέχρι να αισθανθείτε ένα απαλό κλικ: η τοποθέτηση έτσι ολοκληρώθηκε. Για να αφαιρέσετε τη χτένα, αρκεί να την αποσπάσετε από την θέση κουμπώματος, στρώχνοντας προς τη λεπίδα της κουρευτικής μηχανής.

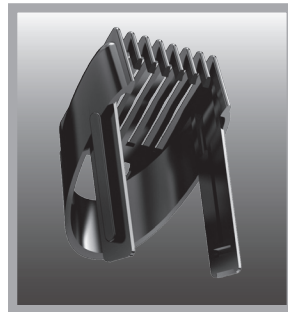

Εικ.1

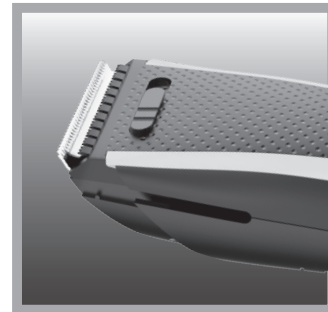

Εικ.2

ΡΥΘΜΙΣΗ ΚΟΠΗΣ:

Με την κουρευτική μηχανή GC542 Sport έχετε τη δυνατότητα να εκτελέσετε κούρεμα των 0,8 mm (αν χρησιμοποιηθεί χωρίς χτένα-οδηγό) αλλά και το κλασικό κούρεμα με τα ακόλουθα μήκη: 1/2/3/4/5/6/7/8/9/10/11/12/13/14/15/16/17/18/19/20/21/22/23/24 mm. Για να αλλάξετε το μήκος κοπής, αφού τοποθετήσετε τη χτένα στην κουρευτική μηχανή, γυρίστε προς τα αριστερά τη ροδέλα ρύθμισης που βρίσκεται στο σώμα του προϊόντος, ώσπου να φτάσει στο επιθυμητό ύψος (Εικ. 3). Μπορείτε να δείτε το μήκος κοπής από το άνοιγμα που βρίσκεται πάνω από τη ροδέλα (Εικ. 4). Για να μειωθεί το μήκος κοπής γυρίστε τη ροδέλα ρύθμισης προς την αντίθετη φορά, δηλαδή δεξιόστροφα.

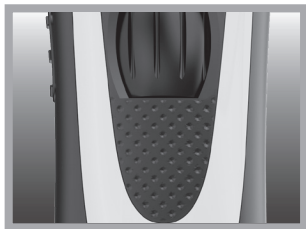

Εικ.3



Εικ.4

ΛΕΙΤΟΥΡΓΙΑ ΑΡΑΙΩΜΑΤΟΣ:

Η κουρευτική μηχανή GC542 Sport διαθέτει λειτουργία αραιώσης μαλλιών που μειώνει τον όγκο των μαλλιών. Για να την θέσετε σε λειτουργία θα πρέπει να μετακινήσετε προς τα αριστερά το διακόπτη που βρίσκεται στο σώμα του προϊόντος, μέχρι την πλήρη ανύψωση της χτένας που βγαίνει από το εσωτερικό του προϊόντος (Εικ. 5). Για να ολοκληρωθεί η χρήση της λειτουργίας αραιώσης, θα πρέπει να μετακινήσετε το διακόπτη προς την αντίθετη πλευρά, δηλαδή προς τα δεξιά.

Εικ.5

ΚΑΘΑΡΙΣΜΟΣ ΚΑΙ ΣΥΝΤΗΡΗΣΗ:

Μία κουρευτική μηχανή καθαρή και καλά λαδωμένη βελτιώνει σημαντικά την απόδοσή της και την ακρίβεια κοπής.

ΜΗΝ ΚΑΘΑΡΙΣΤΕ ΚΑΝΕΝΑ ΜΕΡΟΣ ΤΗΣ ΣΥΣΚΕΥΗΣ ΚΑΤΩ ΑΠΟ ΤΡΕΧΟΥΜΕΝΟ ΝΕΡΟ.

Πριν την οποιαδήποτε εργασία καθαρισμού βεβαιωθείτε ότι η συσκευή είναι σωστά απενεργοποιημένη και αποσυνδεδεμένη από το ρεύμα.

Αφαιρέστε το εξάρτημα αν υπάρχει.

Αφαιρέστε την κεφαλή πιέζοντας ελαφρά αντίθετα από το κούμπωμα (Εικ. 6)

Με τη χρήση του ειδικού πινέλου που παρέχεται αφαιρέστε τυχόν υπολειπόμενες τρίχες μέσα στο σώμα της συσκευής, ανάμεσα στις λεπίδες και στο πίσω μέρος της κεφαλής. Επαναφέρετε την κεφαλή στην αρχική της θέση κουμπώματος μέχρι να ακούσετε τον ήχο του κλεισίματος.



Εικ.6

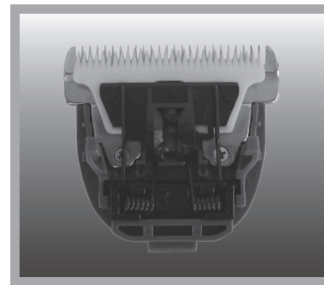

ΠΟΤΕ ΜΗΝ ΑΠΟΣΥΝΑΡΜΟΛΟΓΕΙΤΕ ΤΗΝ ΚΕΦΑΛΗ ΣΤΑ ΜΕΡΗ ΠΟΥ ΤΗΝ ΑΠΟΤΕΛΟΥΝ ΓΙΑ ΜΗ ΧΑΣΕΤΕ ΤΟ ΔΙΚΑΙΩΜΑ ΕΓΓΥΗΣΗΣ ΣΕ ΟΛΟΚΛΗΡΟ ΤΟ ΠΡΟΪΟΝ.

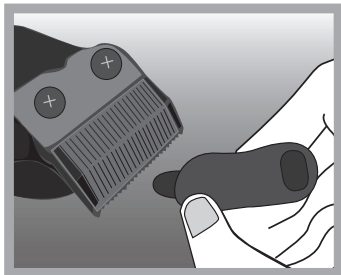

ΠΩΣ ΚΑΙ ΠΟΤΕ ΝΑ ΛΑΔΩΝΕΤΕ ΤΗ ΛΕΠΙΔΑ:

Πριν την πρώτη χρήση είναι σκόπιμο να λαδώσετε τη λάμα με μία σταγόνα λάδι που περιέχεται στη συσκευασία ή με οποιοδήποτε άλλο λιπαντικό έλαιο (βεβαιωθείτε ότι δεν είναι πολύ παχύρρευστο). Αναποδογυρίστε την κουρευτική μηχανή για να μην στάξει λάδι στη μηχανή. Λιπάνετε τη λεπίδα με λίγες σταγόνες λάδι.

(Εικ. 7).

Για να μπορέσει το λάδι να απλωθεί ομοιόμορφα σε όλη τη λάμα, ενεργοποιήστε τη συσκευή για μερικά δευτερόλεπτα. Τέλος, με ένα στεγνό πανί, αφαιρέστε τυχόν περίσσεια λαδιού. Σας συμβουλεύουμε να επαναλάβετε αυτή την ενέργεια κάθε δύο μήνες ή πιο συχνά, ανάλογα με τη χρήση του προϊόντος.

ΔΙΑΡΚΕΙΑ ΖΩΗΣ ΤΗΣ ΛΑΜΑΣ:

Η διάρκεια ζωής της μπαταρίας ποικίλλει ανάλογα με τη συχνότητα και το χρόνο της χρήσης. Παρά τη σωστή συντήρηση, αν η απόδοση κοπής είναι ακατάλληλη, επικοινωνήστε με τον κατασκευαστή για την αντικατάσταση ολόκληρης της κεφαλής.

Στην ιστοσελίδα www.gamaprofessional.com μπορείτε να βρείτε τα εγχειρίδια χρήσης και τις προειδοποιήσεις.

PL

Dziękujemy za zakup produktu GAMA. Jesteśmy pewni, że nasi klienci docenią dbałość, z jaką go zaprojektowaliśmy i stworzyliśmy. Rozwiązania firmy GAMA od zawsze łączą w sobie innowacyjność i technologię, umożliwiając opracowanie produktów najwyższej jakości, stworzonych przy użyciu najnowocześniejszych metod i najlepszych materiałów. Dzięki temu zapewniają one optymalną wydajność zadowalającą nawet najbardziej wymagających użytkowników, którzy oczekują doskonałych rezultatów. Przed użyciem należy uważnie przeczytać instrukcję obsługi i zachować ją.

**ZASADY BEZPIECZEŃSTWA:
UWAŻNIE PRZECZYTAĆ PRZED ROZPOCZĘCIEM
UŻYTKOWANIA URZĄDZENIA.
ZACHOWAĆ NINIEJSZĄ INSTRUKCJĘ OBSŁUGI.**

1. Nie używać urządzenia mokrymi rękami, w wilgotnych miejscach lub na mokrych powierzchniach. Nie zanurzać w wodzie ani innych cieczach. **2.** Nie używać urządzenia w pobliżu wanien kąpielowych ani innych zbiorników z wodą. **3.** Wyjąć wtyczkę z urządzenia, jeśli jest ono wyłączone, ponieważ bliskość wody może stanowić zagrożenie. Zachować szczególną ostrożność podczas używania urządzenia w łazience. **4.** Nie używać przedmiotowego urządzenia elektrycznego, jeśli w przeszłości miało ono kontakt z cieczami, jeśli kabel zasilania jest uszkodzony lub jeśli widoczne są wyraźne

uszkodzenia zewnętrznej części obudowy czy akcesoriów. W razie nieprawidłowego działania urządzenia, należy bezzwłocznie odłączyć je od źródła prądu i udać się do centrum serwisowego w celu przeprowadzenia kontroli. **5.** W celu uniknięcia zagrożeń, w przypadku uszkodzenia kabla zasilania należy bezzwłocznie zwrócić się o jego wymianę do producenta, autoryzowanego centrum serwisowego lub wykwalifikowanego pracownika. **6.** Przechowywać urządzenie oraz kabel zasilania z daleka od źródeł ciepła i powierzchni wrażliwych na ciepło (tworzywa sztuczne, tkaniny winylowe itd.). **7.** Nie trzymać ani nie ciągnąć urządzenia za kabel. Nie owijać kabla wokół urządzenia, nie zginać go ani nie skręcać, ponieważ może to prowadzić do niewłaściwego działania i uszkodzenia urządzenia. Niestosowanie się do powyższych ostrzeżeń i wskazówek może prowadzić do powstania spięcia i nieodwracalnego uszkodzenia urządzenia oraz zagrażać bezpieczeństwu użytkownika. **8.** Odłączyć urządzenie po zakończeniu użytkowania i poczekać na jego ochłodzenie przed odłożeniem w bezpieczne miejsce. W celu odłączenia urządzenia wyjąć kabel z wtyczki. **9.** W razie potrzeby oczyszczenia urządzenia należy odłączyć je od gniazdka elektrycznego i poczekać na jego ochłodzenie. Nie czyścić za pomocą agresywnych środków

zawierających fenylofenol. **10.** Używać urządzenia wyłącznie do celów, dla których zostało ono przeznaczone. **11.** Urządzenie wyposażone jest w bardzo ostre profesjonalne ostrza, w związku z czym należy zachować ostrożność podczas jego użytkowania, aby zapobiec skaleczeniom. **12.** W razie potrzeby wymiany akcesoriów urządzenia należy pamiętać, aby wyłączyć urządzenie przed przystąpieniem do wymiany. **13.** Zaleca się zainstalowanie dodatkowego zabezpieczenia w obwodzie elektrycznym zasilania łazienki w postaci wyłącznika różnicowo-prądowego (ang. RCD) o prądzie różnicowym nie większym niż 30 mA. Zasięgnąć porady u zaufanego elektryka.

Produktu tego nie mogą używać osoby o ograniczonych zdolnościach fizycznych (w tym dzieci), ruchowych i umysłowych, ani osoby niemające odpowiedniej wiedzy o produkcie, chyba że otrzymały one instrukcje dotyczące użytkowania produktu lub użytkują produkt pod nadzorem osoby odpowiedzialnej za ich bezpieczeństwo. Należy zawsze zwracać uwagę, aby dzieci nie bawiły się tym produktem.



Nie używać urządzenia w pobliżu wanień kąpielowych ani innych pojemników z wodą.



Znak zamieszczony na wyrobie lub na opakowaniu oznacza, że urządzenie nie należy do grupy odpadów komunalnych i w razie likwidacji powinno zostać oddane do odpowiedniego punktu zbiórki urządzeń elektrycznych i elektronicznych w celu recyklingu. Właściwa utylizacja tego produktu pozwala uniknąć potencjalnych negatywnych konsekwencji dla środowiska i zdrowia, jakie mogą wynikać z nieodpowiedniego obchodzenia się z produktem. Dokładniejsze informacje dotyczące recyklingu przedmiotowego produktu można uzyskać w urzędzie miasta, u lokalnego dostawcy usług utylizacji odpadów lub w sklepie, w którym dokonano zakupu.

OGRANICZONY OKRES GWARANCJI:

Czas obowiązywania gwarancji: 1 rok lub 2 lata, w zależności od typologii konsumenta końcowego zgodnie z dyrektywą 1999/44/WE.

Aby skorzystać z pomocy technicznej w ramach gwarancji, należy udać się z oryginalnym dowodem zakupu do punktu sprzedaży, w którym dokonano zakupu. Produkt zostanie nieodpłatnie naprawiony lub bezzwłocznie wymieniony na produkt o jednakowej lub większej wartości.

GC542 SPORT

SPOSÓB UŻYCIA:

Przed użyciem urządzenia należy upewnić się, że włosy są czyste i suche. Zaleca się przycinanie małych partii włosów i stopniowe regulowanie długości cięcia, aż do osiągnięcia pożądanego rezultatu. Ostrza mogą się blokować w przypadku zbyt gwałtownych ruchów lub przycinania zbyt dużych partii włosów jednocześnie. Urządzenie bez nakładek może być stosowane do przycinania brody, baczków i włosów na szyi.

PRZED UŻYCIEM:

Przed pierwszym ładowaniem urządzenia zaleca się całkowite rozładowanie baterii, a następnie jej całkowite naładowanie.

1. Upewnić się, że urządzenie jest wyłączone.
2. Włożyć wtyczkę ładowarki do gniazda USB komputera / laptopa / tabletu, a następnie podłączyć ładowarkę do urządzenia. **Ponadto można używać standardowej ładowarki USB 5V ~ 1000 mA.** Wskaźnik LED ładowania zapali się i będzie świecić na czerwono przez cały czas trwania ładowania.
3. Czas potrzebny do pierwszego naładowania wynosi 12 godzin. Czas kolejnych ładowań wynosi ok. 8 godzin. Czas działania całkowicie naładowanej baterii wynosi ok. 45 minut.
4. Odłączyć ładowarkę od gniazda USB komputera / laptopa / tabletu lub od gniazda prądu po zakończeniu ładowania.
5. Dzięki funkcji działania przewodowego i bezprzewodowego w przypadku zbyt niskiego poziomu naładowania baterii można korzystać z urządzenia podłączonego bezpośrednio do gniazda USB lub gniazda prądu.

Trwałość baterii zależy od częstotliwości i czasu użytkowania urządzenia. Aby wydłużyć żywotność baterii, należy co najmniej dwa razy w roku przeprowadzać procedurę całkowitego rozładowania i maksymalnego naładowania baterii. W przypadku rzadkiego korzystania z urządzenia zaleca się ładowanie baterii co jakiś czas, aby zachować jej wydajność. Po zakończeniu ładowania nie należy pozostawiać urządzenia podłączonego do prądu, aby uniknąć przeciążenia i uszkodzenia baterii.

OSTRZEŻENIE: Nie należy próbować wymieniać wewnętrznej baterii maszynki do włosów. Może to doprowadzić do pożaru lub porażenia prądem elektrycznym. Naruszenie urządzenia prowadzi do unieważnienia gwarancji.

INSTRUKCJE UŻYCIA:

- Założyć dołączoną nasadkę. Czynność tę należy wykonywać zawsze przy wyłączonym urządzeniu.
- Aby włączyć maszynkę do włosów, nacisnąć przycisk (O/I).
- Aby wyłączyć maszynkę do włosów, nacisnąć przycisk (O/I).

ZAKŁADANIE NASADEK GRZEBIENIOWYCH:

Dołączona nasadka grzebieniowa ma dwie wypustki z prowadnikami po środku (rys. 1). Po bokach górnej części korpusu maszynki do włosów znajdują się dwie prowadnice (rys. 2). W celu założenia nasadki na maszynkę do włosów należy wsunąć wypustki nasadki na prowadnice znajdujące się na korpusie urządzenia, aż do wyczucia delikatnego zatrzaśnięcia, które oznacza prawidłowe założenie nasadki. W celu zdjęcia nasadki wystarczy nacisnąć ją w kierunku ostrza maszynki do włosów.

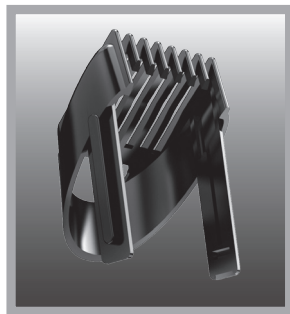

Rys. 1

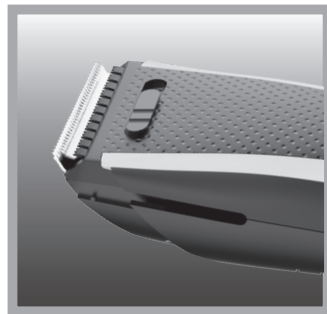

Rys. 2

REGULACJA CIĘCIA:

Maszynka do włosów GC542 Sport oferuje możliwość przycinania włosów do długości 0,8 mm (w przypadku użytkownika bez nasadki grzebieniowej) oraz klasycznego strzyżenia włosów na długość: 1/2/3/4/5/6/7/8/9/10/11/12/13/14/15/16/17/18/19/20/21/22/23/24 mm. Aby zmienić długość cięcia, należy, po założeniu nasadki, przesunąć w lewo pokrętło regulacyjne znajdujące się na korpusie urządzenia, aż do uzyskania pożądanej długości (rys. 3). Ustawiona długość cięcia widoczna jest w okienku nad pokrętłem (rys. 4). Aby zmniejszyć ustawioną wartość, należy przesunąć pokrętło w przeciwnym kierunku, czyli w prawo.

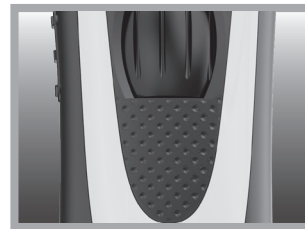

Rys. 3

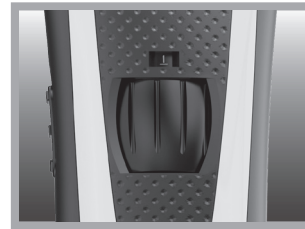

Rys. 4

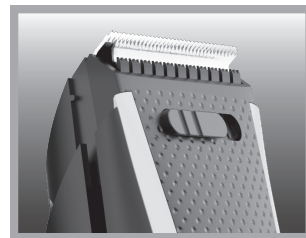

Rys. 5

FUNKCJA CIENIOWANIA:

Maszynka do włosów GC542 Sport wyposażona jest w funkcję cieniowania włosów, która umożliwia zmniejszenie ich objętości. Aby włączyć tę funkcję, należy przesunąć w lewo przełącznik znajdujący się na korpusie urządzenia, aż do całkowitego wysunięcia grzebienia cieniującego (rys. 5). Aby wyłączyć tę funkcję, należy przesunąć przełącznik w przeciwnym kierunku, czyli w prawo.

CZYSZCZENIE I KONSERWACJA:

Czysta i właściwie nasmarowana maszynka do włosów zapewnia lepszą wydajność i precyzję strzyżenia.

NIE MYĆ ŻADNEJ CZĘŚCI URZĄDZENIA POD BIEŻĄCĄ WODĄ.

JAK CZYŚCIĆ GŁOWICĘ:

Przed przystąpieniem do czyszczenia należy upewnić się, że urządzenie jest wyłączone i odłączone od źródła prądu.

Zdjąć ewentualnie założoną nasadkę.

Zdjąć głowicę, delikatnie naciskając ją w kierunku przeciwnym do mocowania (rys. 6)

Dołączonym pędzelkiem do czyszczenia usunąć wszelkie zanieczyszczenia i włoski z wnętrza korpusu maszynki, pomiędzy ostrzami i tyłem głowicy. Ponownie założyć głowicę, korzystając ze specjalnego mocowania, aż do wycucia zatrzaśnięcia.

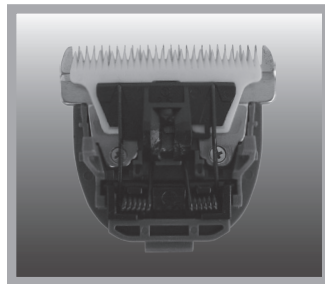

Rys. 6

NIGDY NIE DEMONTOWAĆ CZĘŚCI GŁOWICY, ABY NIE DOPROWADZIĆ DO UNIEWAŻNIENIA GWARANCJI CAŁEGO PRODUKTU.

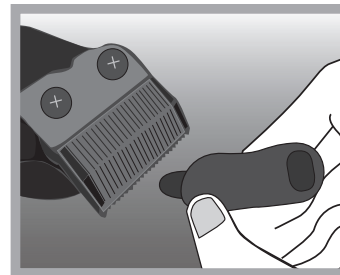

JAK I KIEDY SMAROWAĆ OSTRZE:

Przed pierwszym użyciem zaleca się nasmarowanie ostrza olejkami dołączonym do urządzenia lub jakimkolwiek innym płynnym smarem (należy zwrócić uwagę, aby smar nie był zbyt lepki).

Odwrócić maszynkę do włosów, aby olejek na nią nie kapał.

Nasmarować ostrze kilkoma kroplami olejku.

(rys. 7).

Aby zapewnić jednorodne rozprowadzenie olejku na całym ostrzu, włączyć maszynkę na kilka sekund. Na koniec usunąć wszelkie pozostałości olejku suchą szmatką.

Zaleca się powtarzanie smarowania co najmniej raz na dwa miesiące w zależności od częstotliwości użytkowania produktu.

TRWAŁOŚĆ OSTRZA:

Trwałość ostrza zależy od częstotliwości i czasu użytkowania urządzenia. Jeżeli pomimo właściwej konserwacji wydajność strzyżenia obniży się, należy zwrócić się do producenta w celu wymiany całej głowicy.

Na stronie internetowej **www.gamaprofessional.com** dostępne są instrukcje obsługi i zasady bezpieczeństwa.

Tack för att du köpt en produkt från GAMA. Vi är säkra på att du kommer att uppskatta hur noggrant den planerats och tillverkats. Forskningen på GAMA fortsätter som alltid att kombinera innovation och teknologi för att skapa produkter av högsta kvalitet, med de modernaste teknikerna och de bästa materialerna. Det ger en optimal prestanda, avsedd för de användare som kräver mest och som vill ha ett utmärkt resultat. Läs anvisningarna noga före användning och spara dem för framtida bruk.

VARNINGAR: LÄS NOGA FÖRE ANVÄNDNING. SPARA INSTRUKTIONERNA.

1- Använd inte apparaten med våta händer, på fuktiga ställen eller våta ytor. Doppa inte i vatten eller andra vätskor. **2-** Använd inte denna apparat i närheten av badkar eller andra vattenfyllda behållare. **3-** Koppla ur apparaten från elnätet då den är avstängd eftersom närheten till vatten innebär en risk. Var särskilt försiktig när apparaten används i badrummet. **4-** Använd inte en elektrisk apparat som varit i kontakt med vätskor, om sladden verkar skadad eller om yttre delar av apparaten eller tillbehör är synligt skadade. Om apparaten inte fungerar korrekt, måste du omedelbart ta ur stickkontakten ur eluttaget och vända dig till närmaste servicecenter för kontroll. **5-** Om skador skulle uppstå på

strömsladden ska man omedelbart kontakta tillverkaren, ett auktoriserat reparationscenter eller behörig fackman för att byta ut den. **6-** Förvara apparaten och elsladden på säkert avstånd från värmekällor och värmekänsliga ytor (plast, vinylmaterial, etc.). **7-** Håll inte apparaten i sladden och använd den inte heller medan du håller i sladden. Undvik att linda sladden runt apparaten, att vika den eller att vrida den på ett sätt som äventyrar dess funktion och därmed skadar apparaten. Att negligera ovanstående varningar och indikationer kan leda till kortslutning och permanenta skador på apparaten, utöver en risk för användarens personliga säkerhet. **8-** Bryt strömmen på apparaten när den inte används och vänta tills den svalnat innan du sätter undan den på säker plats. Det gör du genom att dra ut sladden ur uttaget. **9-** Om du vill rengöra apparaten måste du först dra ut den ur eluttaget och låta den svalna. Använd inte aggressiva produkter som innehåller fenylfenol för rengöring. **10-** Produkten får endast användas i avsett syfte. **11-** Apparaten har professionella skäreggar som är mycket vassa. Var därför försiktig när den används, så att inga sår eller skador uppstår. **12-** Kom ihåg att stänga av apparaten först, om något av tillbehören önskas bytas ut. **13-** I avsikt att erhålla ett extra skydd

rekommenderar vi att man för badrummets strömkrets installerar en jordfelsbrytare (RCD enligt engelsk förkortning) vars brytförmåga inte överstiger 30 mA. Kontakta den egna elteknikern.

Denna apparat får användas av personer med nedsatta fysiska, sensoriska eller mentala förmågor (inklusive barn) och av personer utan kunskap om själva apparaten i fråga endast under förutsättning att de instruerats angående användning av apparaten eller att de övervakas av en person som ansvarar för deras säkerhet. Barn ska alltid övervakas för att säkerställa att de inte leker med apparaten.



Använd inte denna apparat i närheten av badkar eller andra vattenfyllda behållare.



Denna symbol på produkten eller dess förpackning innebär att produkten inte bör slängas tillsammans med vanliga hushållssopor. Då produkten inte ska användas mer ska den lämnas in till lämpligt uppsamlingscenter för elektriska och elektroniska apparater för att främja en lämplig återanvändning av materialet. Genom att bortskaffa produkten på rätt sätt bidrar man till att förhindra att eventuella miljö- eller personsador uppstår på grund av felaktig sophantering. För ytterligare information kan man också vända sig till kommunkontoret, ortens återvinningscentraler eller affären där produkten inköptes.

BEGRÄNSAD GARANTITID:

Garantins giltighetstid: 1 eller 2 år beroende på typen av slutanvändare, i enlighet med vad som fastställs i EU-direktiv 1999/44/EG.

För att kunna utnyttja den service som ingår i garantin ska man vända sig till den butik där apparaten inköptes. Man måste alltid visa upp köpebeviset i original. Produkten kommer att repareras utan kostnad, eller ersättas med en produkt med motsvarande eller högre värde.

GC542 SPORT

REKOMMENDATIONER:

Håret ska vara rent och torrt när man använder hårklipparen. Vi rekommenderar att man klipper en mindre mängd hår åt gången och justerar klipplängden efterhand tills man hittat önskad längd. Bladen riskerar låsa sig om man klipper med för snabba rörelser eller om man klipper mycket hår på samma gång. Om apparaten används utan distansskamrar kan man klippa skägg, hår på halsen och polisonger.

INNAN ANVÄNDNING:

Innan du laddar apparaten första gången bör du låta batteriet ladda ur helt för att därefter ladda det fullt.

1. Försäkra dig om att apparaten är avstängd.
2. Sätt i adaptorns kontakt i USB-uttaget på datorn/den bärbara datorn/surfplattan och koppla därefter in apparaten. **Det går även att använda en standard USB-adapter på 5V=1000 mA.** LED-laddningsindikatorn tänds och lyser med röd färg under hela laddningsproceduren.
3. Den första laddningen kräver 12 timmar. Följande laddningstider är cirka 8 timmar. Apparatsens autonomi med full laddning är cirka 45 minuter.
4. När laddningen är klar ska adaptorn kopplas från USB-uttaget på datorn/den bärbara datorn/surfplattan eller från eluttaget.
5. Apparaten kan tack vare funktionen sladd/sladdlös (Cord-Cordless) användas eller laddas genom att den ansluts direkt till USB-uttaget eller eluttaget om batteriet är urladdat.

Batteriets livslängd varierar i enlighet med hur ofta och under hur långa stunder apparaten används. För att förlänga batteriets livslängd ska det laddas ur helt och laddas fullt vid minst två tillfällen per år. Om apparaten inte används ofta ska man komma ihåg att ladda den ett par gånger per år för att bevara prestandan. För att förhindra att batteriet överladdas och skadas ska apparaten inte lämnas kvar kopplad till nätet när den är fulladdad.

WARNING: Försök inte att byta ut hårklipparens invändiga batteri. Det kan utgöra risk för brand eller elstöt. Om man mixtrar med batteriet upphör garantin att gälla.

BRUKSANVISNING:

- Koppla in det medföljande tillbehöret. Detta moment ska alltid utföras med hårklipparen avstängd.
- För att sätta igång hårklipparen trycker man på knappen (O/I).
- För att stänga av hårklipparen trycker man på knappen (O/I).

SÄTTA I KAMMEN:

Den medföljande kammen är försedd med två tappar som båda har ett spår i mitten (Fig.1). På hårklipparens båda sidor, på produktens övre del, finns två glidskenor (Fig.2). För att fästa kammen i hårklipparen ska man låta kammens tappar glida mot glidskenan som finns på produktens stomme, ända tills man hör ett lätt klickljud: nu har kammen kopplats fast. För att ta bort kammen räcker det dra loss den från dess fäste genom att trycka på hårklipparens blad.

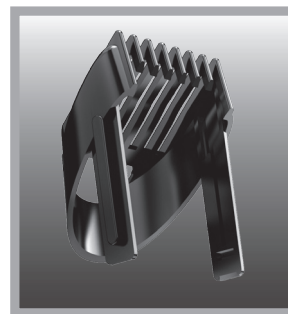

Fig.1

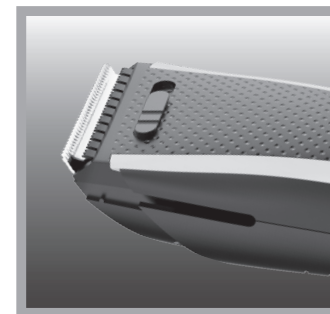

Fig.2

INSTÄLLNING AV KLIPPLÄNGD:

Med hårklipparen GC542 Sport kan du trimma håret till 0,8 mm (om den används utan distanskam) och klippa håret på klassiskt vis med följande hårlängder: 1/2/3/4/5/6/7/8/9/10/11/12/13/14/15/16/17/18/19/20/21/22/23/24 mm. För att justera klipplängden ska man först koppla in kammen i hårklipparen och därefter vrida inställningshjulet som finns på produktens stomme åt vänster, tills man nått önskad längd (Fig. 3). Klipplängden syns genom fönstret ovanför hjulet (Fig.4). För att minska klipplängden vrider man inställningshjulet i motsatt riktning, det vill säga åt höger.

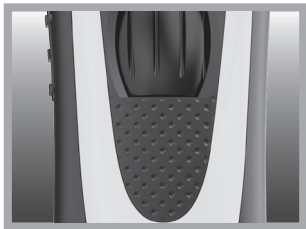

Fig.3



Fig.4

UTTUNNINGSFUNKTION:

Hårklipparen GC542 Sport är försedd med en uttunningsfunktion som ger möjlighet att minska hårets volym. För att aktivera denna funktion för man brytaren som finns på produktens stomme åt vänster, ända tills kammen lyfts helt och kommit ut från produktens insida (Fig.5). För att inaktivera uttunningsfunktionen för man brytaren i motsatt riktning, det vill säga åt höger.

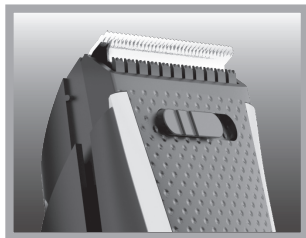

Fig.5

RENGÖRING OCH UNDERHÅLL:

En hårklippare som är ordentligt rengjord och insmord förbättrar kapacitet och precision avsevärt. RENGÖR INTE NÅGON AV APPARATENS DELAR UNDER RINNANDE VATTEN.

HUR MAN RENGÖR HUVUDET:

Innan man påbörjar något som helst rengöringsarbete måste man försäkra sig om att apparaten stängts av och kopplats bort från strömtillförseln.

Ta bort tillbehöret om sådant installerats.

Avlägsna huvudet genom att trycka lätt i motsatt riktning i förhållande till inkopplingen (Fig.6).

Använd den avsedda medföljande borsten för att avlägsna eventuellt hår som fastnat inne i maskinen, mellan lameller och baksidan av huvudet. Sätt tillbaka huvudet i ursprungsläget med hjälp av det avsedda fästet, ända tills det hörs ett klickljud som signalerar stängning.



Fig.6

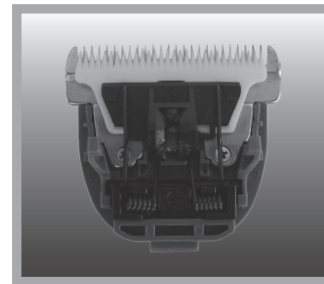

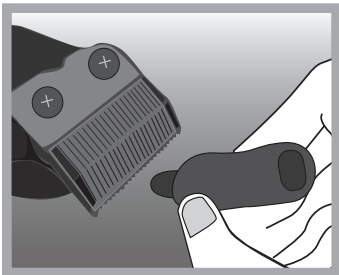

NÄR OCH HUR BLADET SKA SMÖRJAS:

Vi rekommenderar att man innan det första användningstillfället smörjer bladet med en droppe av den olja som finns i förpackningen eller en annan smörjolja (se noga till att oljan inte har för hög viskositet).

Vänd hårklipparen upp och ned för att undvika att det droppar olja på maskinen. Smörj bladet med ett par droppar olja

(Fig. 7).

Sätt igång maskinen under någon sekund så att oljan fördelas jämnt på hela bladet. Använd slutligen en torr trasa för att avlägsna eventuella rester av överflödig olja.

Vi rekommenderar att detta moment upprepas varannan månad eller oftare, beroende på hur ofta produkten används.

BLADETS LIVSLÄNGD:

Bladets livslängd varierar i enlighet med hur ofta och under hur långa stunder det används. Om apparatens prestanda försämras trots att ett korrekt underhållsarbete utförts ber vi att ni kontaktar tillverkaren för att byta ut hela huvudet.

På www.gamaprofessional.com finner du manualer och säkerhetsvarningar.

نشكرك على شرائك لأحد منتجات GAMA. نحن متأكدون من أنك ستقدّر العناية التي تم بها تصميم هذا المنتج وتصنيعه. يستمر قسم البحث في GAMA دائماً في الجمع بين التجديد والتكنولوجيا من أجل الوصول إلى منتجات فائقة الجودة ومصنوعة بأحدث التقنيات وأفضل الخامات. يضمن هذا توفير مستويات أداء مثالية، ومصممة خصيصاً للمستخدمين الأكثر احتياج الذين يرغبون في الحصول على نتائج استثنائية. قبل الاستخدام، اقرأ الإرشادات بعناية واحتفظ بها.

تحذيرات:

اقرأ هذه الإرشادات جيداً قبل استخدام الجهاز.

احتفظ بهذه الإرشادات.

- 1- لا تستخدم الجهاز وأنت ميلل اليدين أو في أماكن رطبة أو على أسطح مبللة. لا تغمس الجهاز في الماء أو في أية سوائل أخرى.
- 2- لا تستخدم هذا الجهاز بالقرب من أحواض الاستحمام أو أحواض الغسيل أو أية حاويات أو عيوبات تحتوي على مياه. 3- افصل الجهاز عن قابس التيار الكهربائي عندما يكون مطلقاً لأن اقترابه من الماء قد يمثل تهديداً، وانتبه جيداً عند استخدامه في الحمام. 4- تجنب استخدام هذا الجهاز الكهربائي عند ملامسته للمواد السائلة وعند ظهور أي تلف على كابل توصيل التيار الكهربائي أو ظهرت كسور على الجزء الخارجي من جسم الجهاز أو في أي من ملحقاته التشغيلية. في حالة عدم عمل الجهاز بشكل صحيح، افصله فوراً عن التيار الكهربائي وتوجه به إلى أحد مراكز الدعم الفني لطلب الفحص. 5- ولتجنب المخاطر، في حالة تلف كابل توصيل التيار الكهربائي، اطلب فوراً استبداله من الشركة المنتجة أو لدى مركز الإصلاحات المعتمد أو توجه إلى أحد الفنيين المتخصصين والمعتمدين. 6- احفظ الجهاز وكابل التيار بعيداً عن مصادر الحرارة وعن الأسطح الحساسة للحرارة (البلاستيك، منسوجات الفينيل، إلخ). 7- لا تسند الجهاز أو تمسك به من كابل التيار. تجنب لف الكابل حول الجهاز وثنيه وإخضاعه لالتواءات حيث يمكن أن تؤثر سلباً على أداءه التشغيلي وبالتالي قد تتلف الجهاز. إن عدم الالتزام بالتحذيرات والإرشادات الواردة أعلاه قد يسبب ماسات كهربائية وبالتالي أضراراً لا يمكن إصلاحها للجهاز، علاوة على تعريض سلامة المستخدم للخطر. 8- افصل الجهاز عند عدم استخدامه وانتظر حتى يبرد قبل إعادة وضعه في مكان آمن. لفصل الجهاز انزع الكابل عن قابس التيار. 9- عند الرغبة في تنظيف الجهاز، افصله عن مقبس التيار الكهربائي واتركه حتى يبرد. لتنظيف الجهاز لا تستخدم منتجات عدوانية تحتوي على الفينيل فينول.

نصائح الاستخدام:

يجب أن يكون الشعر نظيفاً وجافاً قبل استخدام ماكينة قص الشعر. يُنصح بقص كمية قليلة من الشعر مرةً بعد مرة حتى يتم ضبط طول القص والوصول إلى الطول المرغوب فيه. تتعرض شفرات القص لخطر التوقف عند القيام بحركات مفرطة السرعة أو عند قص الكثير من الشعر في نفس الوقت. وعند استخدام الماكينة بدون أمشاط توجيهه فإنه يصبح من الممكن قص اللحية وضبط شعر الرقبة وسوالف اللحية.

قبل الاستخدام:

قبل إعادة شحن الجهاز للمرة الأولى يُنصح بتفريغ البطارية بالكامل ثم القيام بعملية الشحن الكامل.

1. تأكد من أن الجهاز مطفأ.
2. أدخل قابس محول التيار في منفذ الـ USB الخاص بالهاتف الذكي/الحاسوب المفكرة/الكمبيوتر اللوحي ثم بعد ذلك قم بتوصيله بالجهاز. يمكن أيضاً استخدام محول تيار USB قياسي قوة 5 فولت 1000 مللي أمبير. سُنضئى لمبة LED التنبيه عند الشحن وستبقى مضاءة باللون الأحمر طوال فترة الشحن.
3. الوقت اللازم للشحن الأول هو 12 ساعة. والوقت اللازم لعمليات الشحن التالية هو 8 ساعات تقريباً. تعمل الماكينة بشكل مستقل لمدة 45 دقيقة تقريباً بعد شحن البطارية بالكامل.
4. بعد الانتهاء من عملية الشحن، قم بفصل محول التيار عن منفذ الـ USB الخاص بالكمبيوتر/الكمبيوتر المفكرة/الكمبيوتر اللوحي أو عن مقبس التيار الكهربى.
5. هذا الجهاز، بفضل خاصية التشغيل السلبي واللاسلكي "CORD-CORDLESS"، يمكن استخدامه أو شحنه وهو موصول مباشرةً بالمنفذ USB أو بمقبس التيار الكهربى وذلك في حالة نفاذ شحن البطارية.

10- قم بتخصيص هذا المنتج فقط للغرض الذي صُنِع من أجله. 11- تم تزويد الجهاز بشفرات احترازية حادة للغاية، لذا يجب الانتباه عند استخدامها لتحاشي الإصابة بأية جروح أو إصابات. 12- عند الرغبة في تغيير إحدى الملحقات التشغيلية المزود بها الجهاز، تذكر إطفاءه قبل إجراء هذه العملية. 13- كإجراء حماية إضافي، يُوصى بتركيب قاطع تيار تفاضلي في الدائرة الكهربائية التي تُغذي الحمام (DCR، من العبارة الأصلية في اللغة الإنجليزية) مع حد قطع لا يتجاوز 30 مللي أمبير. استشر الكهربائي الخاص بك.

يجب عدم استخدام هذا الجهاز من قِبل الأشخاص الذين يعانون من قصور في قدراتهم البدنية (بما في ذلك الأطفال)، أو الحسية أو العقلية أو الذين لا يعرفوا هذا الجهاز إلا بعد أن يتم تعريفهم بطرق استخدام هذا الجهاز بشكل آمن أو أن يكونوا تحت إشراف ومراقبة شخص مسئول عن سلامتهم. يجب مراقبة الأطفال للتأكد من عدم لعبهم بهذه المنتجات.



لا تستخدم هذا الجهاز بالقرب من أحواض الاستحمام أو أحواض الغسيل أو أية حاويات أو عبوات تحتوى على مياه.



يشير هذا الرمز الموجود على المنتج أو على العبوة إلى أنه لا يجب اعتبار هذا المنتج كالتلفزيون المنزلية العادية، وإنما، بمجرد اتخاذ قرار بالتخلص منه، يجب تسليمه إلى إحدى نقاط التجميع المتخصصة في إعادة تدوير الأجهزة الكهربائية والإلكترونية. إن التخلص من هذا الجهاز بشكل مناسب يساهم في عدم تعريض البيئة والصحة لعواقب ونتائج سلبية وخطيرة عند التخلص من هذا الجهاز بشكل خاطئ. لمزيد من المعلومات التفصيلية حول عملية إعادة تدوير هذا المنتج، يرجى الاتصال بمكتب البلدية التي تسكن فيها أو بخدمة التخلص من النفايات المحلية أو بالمحل الذي اشترت منه هذا الجهاز.

فترة الضمان المحدود:

مدة فترة الضمان: سنة واحدة أو سنتان بحسب نوع المستهلك النهائي، وفقاً لما هو محدد في التوجيه الأوروبي 1999/44/CE. للتواصل مع خدمة الدعم الفني بالطريقة التي يغطيها الضمان يصبح من الضروري التوجه، بالنسخة الأصلية لدليل الشراء، إلى نقطة البيع التي تم شراء الجهاز منها. سوف يتم إصلاح المنتج مجاناً، أو استبداله فوراً بمنتج معادل أو ذي قيمة أكبر.

يختلف عُمر البطارية وفقاً لوتيرة وأوقات الاستخدام. ومن أجل زيادة عُمر البطاريات، فإنه يجب القيام بهذا الإجراء على الأقل لمرتين كل عام وذلك عن طريق تفريغ البطارية تماماً ثم إعادة شحنها للحد الأقصى للوقت المحدد. إن لم يُستخدم الجهاز بشكلٍ متكرر، تذكر أن تقوم في جميع الأحوال بإجراء بضع دورات شحن للبطارية أثناء العام للحفاظ على كفاءتها. وعلى العكس، عند انتهاء الشحن، لا تُبقِ الجهاز متصلاً بشبكة التيار الكهربائي وذلك لتجنب الأحمال الزائدة على البطارية وبالتالي تلفها.

تحذير: لا تحاول استبدال البطارية الداخلية لماكينة قص الشعر. حيث يمكن أن يسبب ذلك الحرائق أو التعرض لصدمات كهربائية. يؤدي العبث في الجهاز إلى إسقاط الضمان الخاص به.

إرشادات الاستخدام:

- أدخل المُلحِق التشغيلي المرفق. يجب أن تتم هذه العملية دائماً وماكينة قص الشعر مطفأة.
- لتشغيل ماكينة قص الشعر استخدم على الزر (O/I).
- لإطفاء ماكينة قص الشعر استخدم على الزر (O/I).

إدخال المشط:

لدى المشط المرفق قضيبان ولدى كل واحد منهما مسار توجيه في الوسط (الشكل 1). تمتلك ماكينة قص الشعر على كلا الجانبين، في الجزء العلوي من جسم المنتج، دليلي انزلاق (الشكل 2). لإدخال المشط في ماكينة قص الشعر، فإنه من الضروري جعل قضيب المشط ينزلقان على مسار التوجيه الموجود على جسم المنتج حتى سماع صوت نقرة خفيفة: سيكتمل الإدخال بهذه الطريقة. لإزالة المشط، يكفي إخراجها من مقر التثبيت الخاص به مع الضغط قليلاً باتجاه شفرة ماكينة قص الشعر.

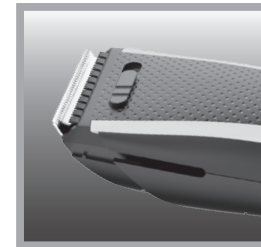
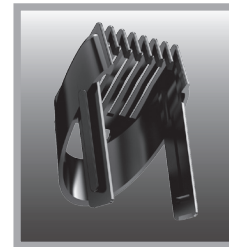

الشكل 2

ضبط القص:

تتيح ماكينة قص الشعر GC542 إمكانية القص بأطوال من 0.8 ملم (إن تم استخدامها دون أية أمشاط توجيه) وبتنفيذ القص الكلاسيكي للشعر بالأطوال الآتية: 24/23/22/21/20/19/18/17/16/15/14/13/12/11/10/9/8/7/6/5/4/3/2/1 ملم. لتعديل طول القص، بمجرد إدخال المشط على ماكينة قص الشعر أدر نحو اليسار حلقة الضبط الموجودة على جسم المنتج حتى الوصول إلى الطول المرغوب به (الشكل 3). يمكن إظهار طول القص من خلال النافذة الموجودة فوق حلقة الضبط (الشكل 4). من أجل تقليل طول القص، أدر عجلة الضبط في الاتجاه المعاكس، أي نحو اليمين.

الشكل 3

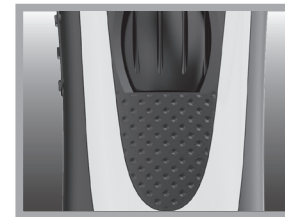

89



الشكل 4

وظيفة التخفيف:

ماكينة قص الشعر GC542 Sport مزودة بوظيفة تخفيف الشعر التي تسمح بتقليل كثافة الشعر. لتشغيل هذه الوظيفة سيكون من الضروري تحريك مفتاح التشغيل الموجودة على جسم المنتج نحو اليسار، حتى يتم بالكامل رفع المشط الذي يخرج من داخل المنتج (الشكل 5). لإيقاف تشغيل وظيفة التخفيف، سيلزم تحريك مفتاح التشغيل باتجاه الجانب المقابل، أي نحو اليمين.

الشكل 5

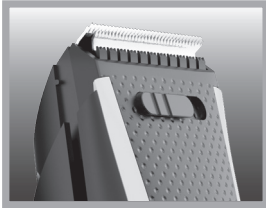

النظافة والصيانة:

ماكينة قص الشعر النظيفة والمزيتة جيداً تحسن بشكل ملحوظ قدرتها التشغيلية ودقة القص. لا تقم بتنظيف أي جزء من أجزاء الماكينة تحت الماء الجاري.

كيفية تنظيف الرأس:

قبل أي عملية تنظيف، تأكد من أن الجهاز مُطفأ بشكل مناسب ومفصول عن التيار الكهربائي. أزل الملحق التشغيلي إن كان مُدخلًا.

أزل الرأس بالضغط بشكلٍ خفيف في اتجاه معاكس للتثبيت (الشكل 6)

بواسطة الفرشاة الصغيرة المرفقة بالماكينة أزل بقايا الشعر من داخل جسم الماكينة والموجودة بين الشفرات وخلف رأس القص. أعد وضع رأس القص في مكانها عن طريق لسان التثبيت المخصص لذلك حتى سماع نقرة إتمام الإغلاق.

الشكل 6

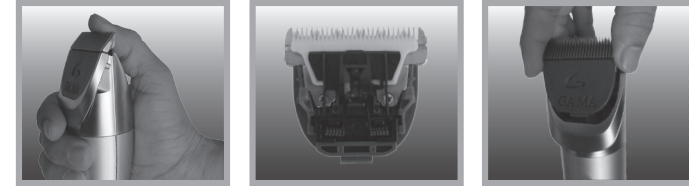

لا تقم مطلقاً بتفكيك الرأس إلى أجزائها المكونة لها حتى لا تفقد حق الضمان على المنتج بأكمله.

كيف ومتى يتم تزييت الشفرة:

قبل الاستخدام الأول يُنصح بتزييت الشفرة بقطرة من الزيت الموجود في العبوة أو بواسطة أي زيت تزييت آخر (انتبه ألا يكون ذا لزوجة عالية).

اقلب ماكينة قص الشعر حتى لا يسقط الزيت على الماكينة. قم بتزييت الشفرة ببضع قطرات من الزيت (الشكل 7).

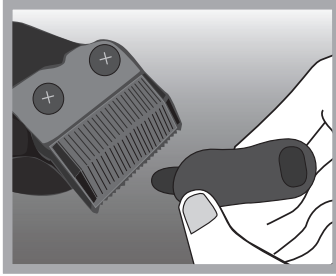

وحتى يتم توزيع الزيت بشكل موحد على كل الشفرة، قم بتشغيل الماكينة لبضع ثوان. في النهاية، وبواسطة قطعة قماش جافة، أزل أية بقايا للزيت الزائد.
ننصح بتكرار هذه العملية كل شهرين أو بشكل أكثر تكراراً، وفقاً لاستخدام المنتج.

مدة استعمال الشفرة:

تختلف مدة استعمال الشفرة وفقاً لوتيرة وأوقات الاستخدام. وإذا ما حدث أنه، بالرغم من تطبيق الصيانة الصحيحة، لا تزال فعالية القص متدهورة، توجه إلى الشركة المصنعة من أجل استبدال الرأس كاملاً.

على الموقع www.gamaprofessional.com يمكنك أن تجد كتيبات المنتج والتحذيرات.

ENTRA NELLA NUOVA COMMUNITY GAMA

**Vuoi scoprire le ultime novità e avere tanti utili consigli per una chioma sempre perfetta?
Visita The Hair Voice, il nuovo blog di GAMA dedicato alla bellezza dei capelli!**

ENTER THE NEW GAMA COMMUNITY

**Would you like to find out the latest news and get many useful tips for perfect hair?
Visit The Hair Voice, GAMA new blog dedicated to hair beauty!**

Seguici su / Follow us on





GA.MA S.R.L.
Via Sant'Alberto, 1714 | 40018 San Pietro in Casale (BO) Italy
Tel+39 051 6668811 | Fax+39 051 6668822
www.gamaprofessional.com

Изготовлено под контролем ГА.МА С.Р.Л. Виа Сант
Альберто, 1714-40018, Сан Пиетро ин Казале (БО), Италия

MPAKM0000003445-REV00



GT527 *Sport*

5V  1000mA



**MANUALE D'USO LEGGERE
E CONSERVARE
PER CONSULTAZIONI FUTURE
USER'S MANUAL READ
AND KEEP FOR FUTURE NEEDS**

MADE IN P.R.C
Сделано в Китае

www.gamaprofessional.com / info@gama.eu

INDICE / INDEX

ITA / ITALIANO:

EN / ENGLISH:

FR / FRANÇAIS:

ESP / ESPAÑOL:

PT / PORTUGUÉS:

RU / РУССКИЙ:

ΕΛΛ / ΕΛΛΗΝΙΚΑ:

PL / POLSKI:

SWE / SVENSKA:

: يبرع / عربي

ITA

Grazie per aver acquistato un prodotto GAMA. Siamo certi che Lei saprà apprezzare la cura con la quale è stato progettato e realizzato. La ricerca GAMA continua da sempre a coniugare innovazione e tecnologia per arrivare a prodotti di altissima qualità, creati con le tecniche più moderne e i migliori materiali. Ciò garantisce performance ottimali, studiate per gli utenti più esigenti che desiderano ottenere un risultato eccezionale. Prima dell'uso, leggere attentamente le istruzioni e conservarle.

AVVERTENZE:

**LEGGERE ATTENTAMENTE PRIMA DI UTILIZZARE L'APPARECCHIO.
CONSERVARE QUESTE ISTRUZIONI.**

1-Non utilizzare l'apparecchio con le mani bagnate, in luoghi umidi o su superfici bagnate. Non immergerlo in acqua o in altri liquidi. **2-**Non utilizzare questo apparecchio in prossimità di vasche da bagno oppure di altri recipienti contenenti acqua. **3-** Staccare l'apparecchio dalla spina quando è spento perché la vicinanza all'acqua potrebbe rappresentare una minaccia, porre particolare attenzione quando lo si utilizza nel bagno. **4-** Evitare di utilizzare questo apparecchio elettrico qualora sia precedentemente entrato in contatto con sostanze liquide, se presenta il cavo di alimentazione danneggiato o se sono evidenti rotture sulla parte

esterna del corpo o in qualche suo accessorio. Nel caso in cui l'apparecchio non funzioni correttamente, staccarlo subito dalla corrente e recarsi in un centro tecnico per un controllo. **5-** Al fine di evitare rischi, nel caso in cui il cavo di alimentazione risulti danneggiato, richiedere immediatamente la sua sostituzione al produttore, presso un centro riparazioni autorizzato oppure rivolgendosi a personale qualificato. **6-** Mantenere l'apparecchio e il cavo di alimentazione lontano da fonti di calore e da superfici sensibili al calore (plastica, tessuti vinilici, ecc). **7-** Non reggere né maneggiare l'apparecchio dal cavo. Evitare di avvolgere il cavo attorno all'apparecchio, di piegarlo e di sottoporlo a torsioni che possano comprometterne il corretto funzionamento e quindi danneggiare l'apparecchio. La mancata osservanza delle suddette avvertenze ed indicazioni potrebbe causare un cortocircuito e quindi danni irreparabili all'apparecchio, oltre che mettere a rischio l'incolumità dell'utilizzatore. **8-** Staccare l'apparecchio quando non viene utilizzato e attendere che si raffreddi prima di riporlo in luogo sicuro. Per scollegarlo estrarre il cavo dalla spina. **9-** Se si desidera pulire l'apparecchio, staccarlo dalla presa di corrente e lasciarlo raffreddare. Per la pulizia non utilizzare prodotti aggressivi contenenti phenylphenol. **10-** Destinare questo prodotto

unicamente allo scopo per il quale è stato creato. **11-** L'apparecchio è dotato di lame professionali particolarmente affilate, porre pertanto attenzione durante il suo utilizzo, al fine di evitare eventuali ferite o lesioni. **12-** Se si desidera cambiare uno degli accessori di cui l'apparecchio è dotato, ricordarsi di spegnerlo prima di procedere a tale operazione. **13-** Come misura di protezione aggiuntiva, si raccomanda di installare nel circuito elettrico che alimenta il bagno un interruttore differenziale (RCD, dalla sua originale dicitura in lingua inglese) con un limite di interruzione che non superi i 30 mA. Consultare il proprio elettricista.

Questo prodotto non deve essere utilizzato da persone con ridotte capacità fisiche (bambini inclusi), motorie o mentali, o con ridotta conoscenza del prodotto stesso, a meno che non siano state istruite all'uso del prodotto stesso o con la supervisione di una persona responsabile per la propria sicurezza. I bambini devono essere sempre supervisionati affinché non giochino con i prodotti.



Non utilizzare questo apparecchio in prossimità di vasche da bagno oppure di altri recipienti contenenti acqua.



Il simbolo sul prodotto o sulla confezione indica che il prodotto non deve essere considerato come un normale rifiuto domestico, ma una volta deciso lo smaltimento deve essere portato nel punto di raccolta appropriato per il riciclaggio di apparecchiature elettriche ed elettroniche.

Provvedendo a smaltire questo prodotto in modo appropriato si contribuisce a evitare potenziali conseguenze negative per l'ambiente e per la salute, che potrebbero derivare da un trattamento inadeguato del prodotto. Per informazioni più dettagliate sul riciclaggio di questo prodotto contattare l'ufficio comunale, il servizio locale di smaltimento rifiuti o il negozio in cui è stato acquistato il prodotto.

PERIODO DI GARANZIA LIMITATA:

Durata de periodo di garanzia: 1 o 2 anni a seconda della tipologia del consumatore finale, ai sensi di quanto stabilito dalla Direttiva Europe 1999/44/CE.

Per accedere al servizio di assistenza in garanzia è necessario recarsi, con la prova di acquisto. Oppure si può usufruire di uno dei tanti Centri Assistenza Tecnica GAMA sul territorio. Il prodotto verrà in originale, nel punto vendita nel quale è stato effettuato l'acquisto. Il prodotto verrà riparato gratuitamente, oppure immediatamente sostituito con un prodotto di pari o maggior valore.

GT527 SPORT

PRIMA DELL'UTILIZZO:

Prima di ricaricare il regolabarba per la prima volta si consiglia di scaricare completamente la batteria per poi procedere alla carica completa.

1. Assicurarsi che l'apparecchio sia spento.
2. Inserire la spina dell'adattatore nella porta USB del PC/Notebook/Tablet e successivamente collegarlo all'apparecchio. **Inoltre è possibile utilizzare un adattatore USB standard di 5V $\overline{\text{---}}$ 1000 mA.** Il LED di carica si accenderà e rimarrà di colore rosso durante tutta la durata del processo di caricamento.
3. Il tempo necessario alla prima carica è di 16 ore. Il tempo delle cariche successive è di circa 8 ore. L'autonomia di funzionamento con carica completa è di circa 45 minuti.
4. Una volta completata la carica, scollegare l'adattatore dalla porta USB del PC/Notebook/Tablet o dalla presa di corrente.
5. Se il regolabarba rimanesse senza carica durante il suo utilizzo, essendo un prodotto Cordless a carica lenta, prima di poter riutilizzarlo bisognerà metterlo sotto carica per circa 2 ore.

La durata della batteria varia in base alla frequenza ed ai tempi di utilizzo. Per aumentare la vita delle batterie, questo procedimento deve essere effettuato almeno due volte ogni 12 mesi scaricando completamente la batteria e ricaricandola per il tempo massimo. Se l'apparecchio non viene usato frequentemente, ricordarsi di effettuare comunque qualche ciclo di carica durante l'anno per mantenerla efficiente. Al contrario, finita la carica, non tenere collegato l'apparecchio alla rete per evitare che la batteria si sovraccarichi e quindi si danneggi.

AVVERTENZA: Non cercare di sostituire la batteria interna del regolabarba. Ciò può costituire rischio di incendio o scosse elettriche. La manomissione ne fa decadere la garanzia.

ATTENZIONE:

Lubrificare la lama prima del primo utilizzo. Leggere le istruzioni nel paragrafo "COME E QUANDO LUBRIFICARE LA LAMA"

ISTRUZIONI D'USO:

- Inserire l'accessorio. Questa operazione deve essere effettuata sempre con il regolabarba spento.
- Per accendere il regolabarba utilizzare il tasto (O/I).
- Per spegnere il regolabarba utilizzare il tasto (O/I).

INSERIMENTO DEL PETTINE:

Il pettine in dotazione ha due sedi laterali per un più semplice incastro sulla base. Per inserirlo sul regolabarba, è necessario appoggiare la lama sul pettine per poi farla scorrere sul pettine fino a sentire un lieve scatto: l'inserimento sarà così completato. Per rimuovere il pettine, è sufficiente estrarlo facendo scorrere la lama verso l'esterno.

RIMOZIONE DELLA TESTINA:

Per la rimozione della testina bisognerà prendere in mano il regolabarba frontalmente, posizionare il pollice sopra la testina e spingere verso la parte posteriore dell'apparecchio fino alla completa rimozione della testina.

INSERIMENTO DELLA TESTINA:

All'interno della parte superiore del regolabarba si trova una sede d'incastro di colore nero, sulla testina si trova una leva di colore nero. Per l'inserimento della testina bisognerà appoggiare la leva di colore nero sulle base d'incastro, per poi spingere verso la parte frontale dell'apparecchio fino a sentire un leggero scatto: l'inserimento sarà così completato.

REGOLAZIONE DI TAGLIO:

Il regolabarba GT527 Sport offre la possibilità di effettuare rifiniture a 0,4 mm (se utilizzato senza nessun pettine guida) e di effettuare il taglio della barba con le seguenti lunghezze: 3, 4, 5, 6 e 7 mm.

PULIZIA E MANUTENZIONE:

Un regolabarba pulito e ben oliato migliora notevolmente la propria capacità e precisione di taglio.

COME PULIRE LA TESTINA:

Prima di qualsiasi operazione di pulizia assicurarsi che l'apparecchio sia opportunamente spento e scollegato dalla corrente. Rimuovere l'accessorio qualora fosse inserito. Tramite l'apposito pennellino in dotazione rimuovere eventuali residui di peluria fra le lamelle e il retro testina della lama.

NON SMONTARE MAI LA TESTINA DELLA LAMA PER NON PERDERE IL DIRITTO DI GARANZIA SULL'INTERO PRODOTTO.

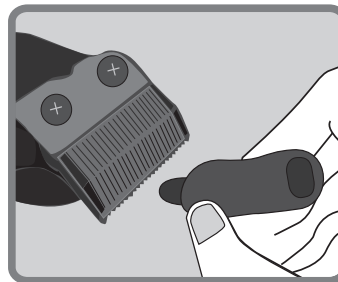
**COME E QUANDO LUBRIFICARE LA LAMA:**

Prima del primo utilizzo si consiglia di oliare la lama con una goccia di olio presente nella confezione o con qualsiasi altro olio lubrificante (attenzione che non sia troppo viscoso).

Capovolgere il regolabarba (Fig1). affinché non coli olio sulla macchinetta. Lubrificare con qualche goccia d'olio la lama. Affinché l'olio si distribuisca uniformemente su tutta la lama, accendere la macchinetta per qualche secondo. Infine, con un panno asciutto, eliminare eventuali residui d'olio in eccesso.

Consigliamo di ripetere questo intervento ogni due mesi o più frequentemente, a seconda dell'utilizzo del prodotto.

Fig.1

DURATA DELLA LAMA:

La durata della lama varia in base alla frequenza ed ai tempi di utilizzo. Sebbene si applichi una corretta manutenzione, se l'efficienza di taglio risultasse compromessa, rivolgersi al produttore per la sostituzione dell'intera testina.

Sul sito www.gamaprofessional.com puoi trovare i manuali di prodotto e le avvertenze.

Thank you for having purchased this GAMA product. We're sure that you'll appreciate all the care that has gone into its design and manufacture. GAMA research constantly combines innovation and technology to create premium-quality products. Excellent performance is guaranteed since we apply the most advanced methods and use the best materials. This guarantees excellent performance, designed for the most demanding clients who wish to achieve excellent results. Read these instructions carefully before use and keep them for future reference.

**IMPORTANT:
READ CAREFULLY BEFORE USING THE APPLIANCE.
SAVE THESE INSTRUCTIONS.**

1- Do not use the appliance with wet hands, in a damp environment or on wet surfaces. Do not immerse the appliance in water or other liquids. **2-** Do not use this appliance near bathtubs or other vessels containing water. **3-** Unplug the appliance when it is off because proximity to water could pose a threat; be extra careful when using it in the bathroom **4-** Do not use this electric appliance if it has been in contact with liquids, if its electric cord is damaged or if its body and/or accessories show clear signs of damage. If the appliance does not work properly, disconnect it from the power immediately

and take it to an approved service centre. **5-** If the electric cord is damaged, it must be replaced immediately by the manufacturer, an authorised service centre or similarly qualified persons in order to avoid a hazard. **6-** Keep the appliance and its electric cord away from sources of heat and from heat-sensitive surfaces (plastic, vinyl, etc.). **7-** Do not hold or handle the appliance by the electric cord. Do not wind the electric cord around the appliance, bend it or twist it so as not to impair its correct functioning and thus damage the appliance. Lack of compliance with the above warnings and instructions could cause a short circuit and thus irreparable damage to the appliance, as well as put the user's safety at risk. **8-** Unplug the appliance when not in use and allow it to cool down before storing it in a safe place. To disconnect the appliance, unplug the electric cord from the wall power outlet. **9-** To clean the appliance, always disconnect it from the power outlet first and let it cool completely. When cleaning, do not use aggressive products containing phenylphenol. **10-** This appliance should only be used for its intended purpose. **11-** This appliance has especially sharp professional blades, so use it carefully to avoid injuries or lesions. **12-** Always turn this appliance off before changing one of its

accessories. **13-** For additional protection, the installation of a residual current device (RCD) having a rated residual operating current not exceeding 30 mA is advisable in the electrical circuit supplying the bathroom. Ask your installer for advice.

This appliance must not be used by people with reduced physical, motor or mental capacity (including children), or with limited knowledge of the appliance itself, unless such people have been trained for its use or are under adequate supervision to ensure their own safety. Children must be under supervision at all times to ensure that they do not play with the appliance.



Do not use this appliance near bathtubs or other vessels containing water.



The symbol on the product or on the package indicates that the product should not be considered as normal domestic waste; once you have decided to dispose of it, it should be taken to the proper collection point for recycling electrical and electronic appliances. When you dispose of this product correctly, you help prevent potential negative consequences for the environment and health, which could derive from improper treatment of the product. For more detailed information on recycling this product, contact the municipal office, the local waste disposal service or the shop where it was purchased.

LIMITED WARRANTY PERIOD:

Duration of warranty period: 1 or 2 years depending on customer category, in compliance with European Directive 1999/44/EC.

For support service under warranty, please take the original purchase ticket / sales receipt to the shop where the product was purchased. The product will be repaired free of charge or immediately replaced with similar product of equal or greater value.

GT527 SPORT

BEFORE USING THE APPLIANCE:

Before charging the beard trimmer for the first time we recommend fully discharging the battery and then fully charging it.

1. Make sure that the appliance is switched off.
2. Plug the adapter into the USB port of your PC, Notebook or Tablet and then connect it to the device. **A standard USB adapter (5V  1000 mA) may be used.** The charging LED will light up and remain red for the whole charging process.
3. The first charge takes 16 hours. Subsequent charges take about 8 hours. When fully charged, the battery will last about 45 minutes.
4. Once it is fully charged, disconnect the adapter from the USB port of your PC, Notebook or Tablet or from the power outlet.
5. If the beard trimmer charge runs out during use, since it a slow-charging cordless product, it must be charged for around 2 hours before using it again.

The duration of the battery varies based on usage frequency and times. To increase the lifespan of the batteries, this procedure should be carried out at least twice every 12 months, discharging the battery completely and recharging it for the maximum time. If the appliance is not used often, remember in any case to carry out a charging cycle every so often during the year to keep it working efficiently. On the contrary, when the charging is finished, do not keep the appliance connected to the mains to prevent the battery from overcharging and damaging the appliance.

WARNING: Do not attempt to replace the internal battery of the beard trimmer. This can lead to the risk of fire or electric shock. Tampering invalidates the warranty on the product.

CAUTION:

Lubricate the blade before the first use. Read the instructions contained in the section “HOW AND WHEN TO LUBRICATE THE BLADE”

USE INSTRUCTIONS:

- Insert the attachment. This operation should always be done with the beard trimmer turned off.
- Turn on the beard trimmer by pressing the (O/I) button.
- Turn off the beard trimmer by pressing the (O/I) button.

INSERTION OF THE COMB:

The supplied comb has two lateral seats for an easier snapping on the base. To insert it on the beard trimmer, lay the blade on the comb and make it slide on the comb until you hear a slight click: the comb will thus be properly inserted. To remove the comb just extract it making the blade slide outwards.

REMOVAL OF THE HEAD:

To remove the head, grasp the beard trimmer by the front side, place your thumb over the head and push backwards until the head is completely removed.

INSERTION OF THE HEAD:

There is a black interlocking seat inside the upper part of the beard trimmer; on the head there is a black lever. To insert the head, place the black lever on the interlocking seat; push toward the front of the appliance until you hear a slight click: the insertion procedure is now complete.

CUTTING LENGTH ADJUSTMENT:

The GT527 Sport beard trimmer offers the possibility of making finishing touches of 0.4 mm (if used without any guide comb attached) and trimming beard with the following lengths: 3, 4, 5 , 6 and 7 mm.

CLEANING AND MAINTENANCE:

A clean and properly lubricated beard trimmer considerably improves its capacity and cutting precision.

CLEANING THE HEAD:

Before any cleaning operation, make sure that the appliance is properly turned off and disconnected from the power outlet. Remove the accessory if it is inserted. Using the special brush supplied, remove any hair residues between the blades and the back of the blade head.

NEVER DISASSEMBLE THE HEAD OF THE BLADE OR YOU WILL INVALIDATE THE WARRANTY ON THE ENTIRE PRODUCT.

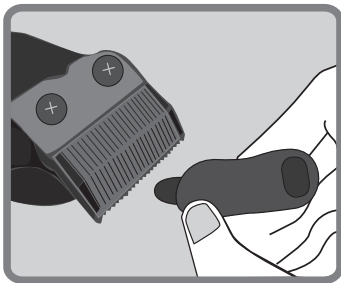

HOW AND WHEN TO LUBRICATE THE BLADE:

Before the first use we recommend lubricating the blade with a drop of the oil found in the package or with any other lubricating oil (make sure that it is not too viscous).

Turn the beard trimmer upside down (Fig. 1) so that oil does not drip on the appliance. Lubricate the blade with a few drops of oil. Turn the appliance on for a few seconds so that the oil is distributed evenly along the entire blade. Then, using a dry cloth, eliminate any excess oil residues.

We recommend repeating this procedure every two months or more often, depending on product use.

Fig.1

BLADE DURATION:

The duration of the blade varies based on usage frequency and times. Although correct maintenance is performed, if the cutting efficiency is compromised, contact the manufacturer to have the entire head replaced.

You can find the product manuals and warnings on the site www.gamaprofessional.com.

The date of production of this model mentioned on the box label in the format:

XXX - number of goods part; XX - day; XX - month; XX - year

FR

Nous vous remercions d'avoir acheté un produit GAMA. Nous sommes certains que vous apprécierez le soin avec lequel il a été conçu et fabriqué. La recherche GAMA a toujours conjugué innovation et technologie en vue de proposer des produits de très haute qualité, réalisés avec les techniques les plus modernes et les meilleurs matériaux. Cela garantit les meilleures performances, étudiées pour les utilisateurs les plus exigeants qui désirent obtenir un résultat exceptionnel. Avant l'utilisation, lire attentivement le mode d'emploi et le conserver.

AVERTISSEMENTS : LIRE ATTENTIVEMENT AVANT D'UTILISER L'APPAREIL. CONSERVER CES INSTRUCTIONS.

1- Ne pas utiliser l'appareil avec les mains mouillées, dans des lieux humides ou sur des surfaces mouillées. Ne pas le plonger dans l'eau ou dans d'autres liquides. **2-** Ne pas utiliser cet appareil à proximité de baignoires ou d'autres vasques ou récipients contenant de l'eau. **3-** Débrancher l'appareil quand il est éteint puisque la proximité de l'eau pourrait représenter un danger ; faire attention quand vous l'utilisez dans la salle de bain. **4-** Éviter d'utiliser cet appareil électrique s'il a été en contact avec des substances liquides, si son câble d'alimentation est abîmé ou s'il présente des signes évidents de ruptures à l'extérieur du corps ou

sur l'un des accessoires. Si l'appareil ne fonctionne pas correctement, le débrancher immédiatement du courant et se rendre dans un centre technique pour le faire contrôler. **5-** Afin d'éviter tout risque, si le câble d'alimentation est abîmé, demander immédiatement son remplacement au fabricant, à un centre de réparation autorisé ou bien en s'adressant à du personnel qualifié. **6-** Conserver l'appareil et le câble à l'écart des sources de chaleur et des surfaces sensibles à la chaleur (plastique, tissus en vinyle, etc.). **7-** Ne pas tenir ni manipuler l'appareil par le câble. Éviter d'enrouler le câble autour de l'appareil, de le plier et de le soumettre à des torsions susceptibles de compromettre son bon fonctionnement et d'endommager l'appareil. Le non-respect de ces avertissements et indications pourrait provoquer un court-circuit et des dégâts irréparables de l'appareil et risquerait de surcroît de mettre en danger l'utilisateur. **8-** Débrancher l'appareil quand il n'est pas utilisé et attendre qu'il refroidisse avant de le ranger en lieu sûr. Pour le débrancher, retirer le câble de la prise. **9-** Pour nettoyer l'appareil, le débrancher de la prise de courant et attendre qu'il refroidisse. Pour son nettoyage, ne pas utiliser de produits agressifs contenant du phénylphénol. **10-** Destiner ce

produit au seul but pour lequel il a été créé. **11-** L'appareil est muni de lames professionnelles particulièrement aiguës, faire donc attention pendant son utilisation, afin d'éviter les blessures éventuelles. **12-** Éteindre l'appareil avant de changer l'un des accessoires dont il est doté. **13-** En guise de protection additionnelle, il est conseillé d'installer dans le circuit électrique de la salle de bain un dispositif différentiel résiduel (RCD en anglais) dont la limite de coupure ne dépasse 30mA. S'adresser à son électricien.

Ce produit ne doit pas être utilisé par des personnes ayant des capacités physiques (y compris les enfants), motrices ou mentales réduites, ou encore une connaissance limitée du produit, à moins qu'elles n'aient été informées sur la façon d'utiliser le produit ou qu'elles ne soient sous la surveillance d'une personne responsable de leur sécurité. Les enfants doivent être constamment surveillés afin d'éviter qu'ils ne jouent avec les produits.



Ne pas utiliser cet appareil à proximité de baignoires ou d'autres vasques ou récipients contenant de l'eau.



CE



Le symbole sur le produit ou l'emballage indique qu'il ne doit pas être considéré comme un déchet ménager normal, mais, lorsque son élimination a été décidée, il doit être amené au centre de collecte différenciée approprié pour le recyclage d'appareils électriques et électroniques. En éliminant ce produit de manière appropriée, on contribue à éviter des conséquences potentielles négatives pour le milieu ambiant et pour la santé, qui pourraient découler d'un traitement inadapté du produit. Pour de plus amples précisions sur le recyclage de ce produit, contacter le service communal, le centre local de collecte des déchets ou le magasin où on a acheté le produit.

PÉRIODES DE GARANTIE LIMITÉE :

Durée de la période de garantie : 1 ou 2 ans selon le type de consommateur final, aux termes des dispositions de la Directive Européenne 1999/44/CE.

Pour accéder au service d'assistance sous garantie, il est nécessaire de se rendre au point de vente où l'achat a été effectué, muni de la preuve d'achat originale. Le produit sera réparé gratuitement ou bien immédiatement remplacé avec un produit d'une valeur égale ou supérieure.

GT527 SPORT

AVANT L'EMPLOI :

Avant de recharger la tondeuse à barbe pour la première fois, il est conseillé de décharger complètement la batterie pour effectuer ensuite une recharge complète.

1. Vérifier que l'appareil est éteint.
2. Introduire la fiche de l'adaptateur dans le port USB de l'ordinateur/l'ordinateur portable/la tablette, puis le brancher à l'appareil. **De plus, il est possible d'utiliser un adaptateur USB standard de 5V $\overline{\text{---}}$ 1 000 mA. La DEL de chargement s'allumera et restera rouge pendant tout le processus de chargement.**
3. Le temps nécessaire pour la première charge prendra 16 heures. Le temps des charges successives est d'environ 8 heures. L'autonomie de fonctionnement avec la charge complète est d'environ 45 minutes.
4. Une fois le chargement terminé, débrancher l'adaptateur du port USB de l'ordinateur/l'ordinateur portable/la tablette ou de la prise de courant.
5. Si la tondeuse à barbe se décharge pendant son utilisation, s'agissant d'un produit sans fil à recharge lente, il devra être remis en charge pendant environ 2 heures avant de pouvoir le réutiliser.

La durée de la batterie varie selon la fréquence et les temps d'utilisation. Pour prolonger la vie de la batterie, cette procédure doit être appliquée deux fois par an après déchargement complet de la batterie suivi d'un chargement pendant le délai maximum. Si l'appareil n'est employé que rarement, ne pas oublier d'effectuer malgré tout quelques cycles de chargement pendant l'année pour lui conserver toute son efficacité. Par contre, ne pas laisser l'appareil branché au réseau une fois qu'il est chargé pour éviter que la batterie ne se surcharge et, de ce fait, ne se détériore.

AVERTISSEMENT : Ne pas tenter de remplacer la batterie intérieure de la tondeuse à barbe. Cela pourrait provoquer un risque d'incendie ou d'électrocution. La manipulation frauduleuse entraîne l'annulation de la garantie.

ATTENTION :

Avant le premier emploi, lubrifier la lame. Lire les instructions figurant au paragraphe « COMMENT ET QUAND LUBRIFIER LA LAME »

MODE D'EMPLOI :

- Insérer l'accessoire. Cette opération doit se faire systématiquement sur une tondeuse à barbe éteinte.
- Pour allumer la tondeuse à barbe, utiliser le bouton (O/I).
- Pour éteindre la tondeuse à barbe, utiliser le bouton (O/I).

INTRODUCTION DU PEIGNE :

Le peigne fourni de série est équipé de deux encoches latérales pour un encastrement simple sur la base. Pour monter le peigne sur la tondeuse à barbe, il faut appuyer la lame sur le peigne et la faire glisser sur le peigne jusqu'à ce qu'un léger déclic se produise : le peigne sera alors complètement introduit. Pour retirer le peigne, il suffit de l'extraire en faisant glisser la lame vers l'extérieur.

RETRAIT DE LA TÊTE :

Pour retirer la tête, prendre en main la tondeuse à barbe depuis l'avant, en plaçant le pouce sur la tête. Pousser ensuite vers la partie postérieure de l'appareil jusqu'à ce que la tête soit complètement retirée.

INTRODUCTION DE LA TÊTE :

Dans la partie supérieure de la tondeuse à barbe se trouve une encoche pour l'encastrement. La tête porte un levier de couleur noire. Pour emboîter la tête, il faudra appuyer le levier de couleur noire sur l'encoche, puis pousser vers l'avant de l'appareil jusqu'à percevoir un léger déclic : l'emboîtement est terminé.

RÉGLAGE DE LA COUPE :

La tondeuse à barbe GT527 Sport permet des finitions à 0,4mm (si elle est utilisée sans peigne conducteur) et la coupe de la barbe aux longueurs suivantes : 3, 4, 5 , 6 et 7 mm.

NETTOYAGE ET ENTRETIEN :

Une tondeuse à barbe propre et bien huilée améliore nettement ses performances et sa précision de coupe.

COMMENT NETTOYER LA TÊTE :

Avant tout nettoyage, s'assurer que l'appareil est bien éteint et débranché du courant. Retirer l'accessoire s'il est monté sur la tondeuse. À l'aide du pinceau fourni, éliminer les traces de poils entre les lames et à l'arrière de la tête de la lame.

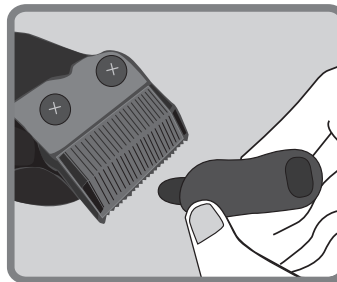
NE JAMAIS DÉMONTER LA TÊTE DE LA LAME POUR NE PAS PERDRE LE DROIT À LA GARANTIE SUR L'ENSEMBLE DU PRODUIT.**COMMENT ET QUAND LUBRIFIER LA LAME :**

Avant le premier emploi, il est conseillé de graisser la lame avec une goutte d'huile se trouvant dans l'emballage ou avec n'importe quelle autre huile lubrifiante (attention qu'elle ne soit pas trop visqueuse). Renverser la tondeuse à barbe (Fig. 1) pour que l'huile ne coule pas sur l'appareil. Lubrifier la lame de quelques gouttes d'huile. Allumer l'appareil pendant quelques secondes pour que l'huile se répartisse uniformément sur toute la lame. Enfin, éliminer l'huile en trop avec un chiffon sec.

Nous recommandons de répéter ce travail tous les deux mois ou davantage selon l'utilisation de l'appareil.

Fig.1

DURÉE DE LA LAME :

La durée de la lame varie selon la fréquence et les temps d'utilisation. Si l'efficacité de la coupe semble compromise en dépit d'un entretien correct, s'adresser au fabricant pour obtenir le remplacement de toute la tête.

Rendez-vous sur le site www.gamaprofessional.com pour trouver les manuels du produit et les avertissements d'utilisation.

Gracias por haber adquirido un producto GAMA. Estamos seguros de que sabrás valorar el cuidado con el que ha sido proyectado y realizado. La investigación GAMA continúa, como siempre, conjugando innovación y tecnología para llegar a productos de altísima calidad, creados con las técnicas más modernas y los mejores materiales. Esto garantiza óptimas performances, estudiadas para los usuarios más exigentes que desean obtener un resultado excepcional. Antes de utilizarlo, lee atentamente estas instrucciones y consérvalas.

ADVERTENCIAS: LEER ATENTAMENTE ANTES DE USAR EL PRODUCTO. GUARDAR ESTAS INSTRUCCIONES.

1 - No utilizar el aparato con las manos mojadas, en lugares húmedos o sobre superficies mojadas. No sumergirlo en agua o en otros líquidos. **2** - No utilizar este aparato cerca de bañeras o de recipientes que contengan agua. **3** - Desenchufar el aparato de la toma de corriente cuando se encuentre apagado, ya que la cercanía al agua podría representar un riesgo, prestar especial atención cuando se lo utiliza en el baño. **4** - No utilizar este aparato eléctrico si ha entrado en contacto con sustancias líquidas, si el cable de alimentación está dañado o si presenta roturas en la parte externa del cuerpo o en cualquiera de sus accesorios. En caso de que el aparato no funcione correctamente, desenchufarlo

inmediatamente de la toma de corriente y dirigirse a un centro técnico para su control. **5** - Para evitar cualquier tipo de riesgo en el caso que el cable de alimentación esté dañado, pedir inmediatamente el cambio del cable al fabricante o dirigirse a un centro de reparación autorizado o a personal cualificado. **6** - Mantener el aparato y el cable de alimentación lejos de fuentes de calor y de superficies sensibles al calor (plástico, telas vinílicas, etc.). **7** - No sostener ni manejar el aparato del cable. Evitar envolver el cable alrededor del aparato y de doblarlo o someterlo a torsiones que puedan comprometer su correcto funcionamiento, dañando así el aparato. No seguir las indicaciones y advertencias precedentes puede causar un cortocircuito y, por lo tanto, daños irreparables al aparato, además de poner en riesgo la seguridad del usuario. **8** - Desenchufar el aparato cuando no se utiliza y esperar a que se enfríe antes de guardarlo en un lugar seguro. Para desenchufarlo extraer el enchufe de la toma de corriente eléctrica. **9** - Si se desea limpiar el aparato, desenchufarlo de la toma de corriente eléctrica y dejarlo enfriar. Para limpiar el aparato no utilizar productos agresivos que contengan fenilfenol. **10** - Utilizar este producto únicamente para el fin para el cual ha sido creado.

11- El aparato cuenta con cuchillas profesionales muy afiladas. Prestar mucha atención durante su uso para evitar heridas o lesiones. **12 -** Si se desea cambiar alguno de los accesorios del aparato, recordar apagarlo antes de realizar dicha operación. **13 -** Como medida de protección adicional, se recomienda instalar un interruptor diferencial (RCD, por su sigla original en inglés) con un límite de corte que no exceda los 30 mA, en el circuito eléctrico que alimenta el baño. Consultar con un electricista.

Este producto no debe ser utilizado por personas con capacidades físicas (niños incluidos), motoras o mentales reducidas, o con poco conocimiento del producto, salvo que hayan sido instruidas sobre el uso del producto o sean supervisadas por una persona responsable de su seguridad. Los niños deben estar siempre controlados para evitar que jueguen con los productos.



No utilizar este aparato cerca de bañeras o de recipientes que contengan agua.



El símbolo en el aparato y en el embalaje indican que este aparato no debe ser considerado como un residuo doméstico corriente sino que, una vez que se ha decidido desecharlo, debe ser llevado a un punto de recogida apropiado para el reciclaje de aparatos eléctricos y electrónicos. Desechando este aparato en modo apropiado, se contribuye a evitar potenciales consecuencias negativas para el medio ambiente y para la salud, que podrían derivar de un tratamiento inadecuado del mismo. Para más información sobre el reciclaje de este aparato, contactar con la oficina municipal, con el servicio local de desechos o con la tienda donde ha comprado el aparato.

PERÍODO DE GARANTÍA LIMITADA

Duración del período de garantía: 1 o 2 años según el tipo de consumidor final, conforme a lo establecido en la Directiva 1999/44/CE.

Para acceder al servicio de asistencia en garantía es necesario presentarse, con la factura de compra original, en el punto de venta en el cual ha sido realizada la compra. El producto será reparado gratuitamente, o será inmediatamente sustituido por uno de igual o mayor valor.

GT527 SPORT

ANTES DEL USO:

Antes de recargar el cortabarbas por primera vez se aconseja descargar por completo la batería para luego proceder a la carga completa.

1. Asegurarse de que el aparato esté apagado.
2. Conectar el enchufe del adaptador en el puerto USB del PC/Portátil/Tablet y enchufar éste al aparato. **También es posible utilizar un adaptador USB estándar de 5V \equiv 1000 mA.** El LED de carga se encenderá y permanecerá de color rojo durante toda la duración del proceso de carga.
3. El tiempo necesario para la primera carga es de 16 horas. El tiempo para las cargas posteriores es de alrededor de 8 horas. La autonomía de funcionamiento con carga completa es de alrededor de 45 minutos.
4. Una vez completada la carga, desenchufar el cargador del puerto USB del PC/Portátil/Tablet o de la toma de corriente.
5. Si el cortabarbas se quedara sin carga durante su uso, por tratarse de un producto cordless de carga lenta, antes de poder reutilizarlo será necesario ponerlo a cargar durante unas 2 horas.

La duración de la batería varía según la frecuencia y el tiempo de uso. Para aumentar la vida de la batería, este procedimiento debe efectuarse por lo menos dos veces cada 12 meses, descargando completamente la batería y recargándola en el tiempo máximo. Si el aparato no es usado frecuentemente, recordar sin embargo realizar algún ciclo de carga durante el año para mantener su eficiencia. Por el contrario, una vez finalizada la carga, no mantener el aparato conectado a la toma de corriente para evitar que la batería se sobrecargue y resulte dañada.

ADVERTENCIA: No intentar sustituir la batería interna del cortabarbas. Esto puede constituir un riesgo de incendio o choque eléctrico. Cualquier manipulación hará expirar la garantía.

ATENCIÓN:

Lubricar la cuchilla antes del primer uso. Leer las instrucciones en el párrafo "CÓMO Y CUÁNDO LUBRICAR LA CUCHILLA"

INSTRUCCIONES DE USO:

- Insertar el accesorio. Esta operación deberá ser efectuada siempre con el cortabarbas apagado.
- Para encender el cortabarbas utilizar el botón (O/I).
- Para apagar el cortabarbas utilizar el botón (O/I).

INSERCIÓN DEL PEINE:

El peine incluido posee dos sedes laterales para un simple encastre en la base. Para insertarlo en el cortabarbas, es necesario apoyar la cuchilla sobre el peine para luego deslizarla sobre el mismo hasta sentir un leve chasquido: la inserción se habrá completado. Para remover el peine será suficiente extraerlo deslizando la cuchilla hacia el exterior.

REMOCIÓN DEL CABEZAL:

Para remover el cabezal será necesario tomar el cortabarbas por el lado frontal, colocar el pulgar sobre el cabezal y hacer presión hacia la parte posterior del aparato hasta la completa remoción del cabezal.

INSERCIÓN DEL CABEZAL:

En el interior de la parte superior del cortabarbas hay una sede de encastre de color negro y en el cabezal hay una palanca de color negro. Para insertar el cabezal es necesario apoyar la palanca de color negro sobre la sede de encastre, para luego hacer presión hacia la parte frontal del aparato hasta sentir un leve chasquido: la inserción se habrá completado.

REGULACIÓN DEL CORTE:

El cortabarbas GT527 Sport ofrece la posibilidad de efectuar acabados de 0,4 mm (si se lo utiliza sin peine guía) y de efectuar el clásico corte de la barba con los siguientes largos: 3, 4, 5, 6 y 7 mm.

LIMPIEZA Y MANTENIMIENTO:

Un cortabarbas limpio y bien lubricado mejora notablemente su capacidad y precisión de corte.

CÓMO LIMPIAR EL CABEZAL:

Antes de cualquier operación de limpieza, asegurarse que el aparato esté apagado y desenchufado de la corriente. Remover el accesorio en caso de encontrarse insertado. Valiéndose del cepillo de limpieza incluido, remover los eventuales residuos de pelo de entre las cuchillas y de la parte posterior del cabezal de la cuchilla.

NO DESMONTAR NUNCA EL CABEZAL DE LA CUCHILLA PARA NO PERDER EL DERECHO A GARANTÍA DE TODO EL PRODUCTO.

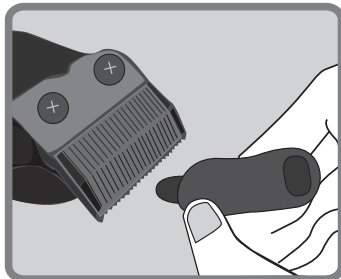

CÓMO Y CUÁNDO LUBRICAR LA CUCHILLA:

Antes del primer uso, se aconseja lubricar la cuchilla con unas gotas del aceite presente en la caja o con cualquier otro aceite lubricante (asegurarse de que no sea demasiado viscoso).

Volcar el cortabarbas (Fig.1) para evitar que entre aceite en la máquina. Lubricar con unas gotas de aceite la cuchilla. Para que el aceite se distribuya uniformemente sobre toda la cuchilla, encender el aparato por unos segundos. Finalmente, con un paño seco, eliminar el eventual aceite excedente.

Aconsejamos repetir este procedimiento cada dos meses o con mayor frecuencia, según el uso del producto.

Fig.1

DURACIÓN DE LA CUCHILLA:

La duración de la cuchilla varía según la frecuencia y el tiempo de uso. Aunque se realice un correcto mantenimiento, si la eficiencia del corte resultara comprometida, dirigirse al fabricante para la sustitución del cabezal completo.

En el sitio web www.gamaprofessional.com puedes encontrar los manuales de producto y las advertencias.

PT

Desejamos agradecer V.Sa. por ter comprado um produto GAMA. Temos a certeza que saberá apreciar a atenção com a qual esse produto foi projetado e realizado. A investigação GAMA desde sempre prossegue a conjugar inovação e tecnologia para produzir produtos de altíssima qualidade, criados com as mais modernas técnicas e os melhores materiais. Isso garante um desempenho ideal, desenhado para os utilizadores mais exigentes que desejam obter um resultado excepcional. Antes do uso, leia atentamente as instruções e as guarde.

ADVERTÊNCIAS:

LEIA COM ATENÇÃO ANTES DE UTILIZAR O APARELHO. GUARDE ESTAS INSTRUÇÕES.

1- Não utilize o aparelho com as mãos molhadas, em lugares húmidos ou sobre superfícies molhadas. Não o mergulhe na água ou em outros líquidos. **2-** Não utilize este aparelho próximo de banheiras ou doutros recipientes que contêm água. **3-** Desprenda o aparelho pela ficha quando estiver desligado porque a proximidade de água poderá representar uma ameaça, preste atenção especial quando utilizar o mesmo na casa de banho. **4-** Evite utilizar este aparelho elétrico se anteriormente tiver entrado em contacto com substâncias líquidas, se apresentar o cabo de alimentação danificado ou se houver danos evidentes na parte

externa do corpo ou em qualquer acessório do mesmo. Se porventura o aparelho não funcionar corretamente, desligue-o logo da corrente e procure um centro de assistência técnica para executar um controle. **5-** A fim de evitar riscos, se o cabo de alimentação estiver danificado, solicite imediatamente a sua substituição junto ao fabricante, um centro de assistência técnica autorizado ou a pessoal qualificado. **6-** Mantenha o aparelho e o cabo de alimentação longe de fontes de calor e de superfícies sensíveis ao calor (plástico, tecidos de vinil etc.). **7-** Não segure ou manuseie o aparelho pelo cabo. Evite enrolar o cabo ao redor do aparelho, bem como dobrá-lo ou submetê-lo a torções que poderiam prejudicar o seu funcionamento adequado e, portanto, danificar o aparelho. O incumprimento destas advertências e indicações poderia causar um curto-circuito e danos irreparáveis ao aparelho, ademais de colocar em risco a segurança do utilizador. **8-** Desligue o aparelho quando não for utilizado e espere que o mesmo esfrie antes de guardar num lugar seguro. Para desligar extraia a ficha de tomada de corrente. **9-** Para limpar o aparelho, desligue-o da tomada de corrente e deixe-o esfriar. Para a limpeza não utilize produtos agressivos que contêm fenilfenol.

10- Este produto deve ser utilizado somente para a finalidade para a qual foi criado. **11-** O aparelho é equipado com lâminas profissionais muito afiadas, portanto, preste muita atenção durante a sua utilização, a fim de evitar eventuais feridas ou lesões. **12-** Se desejar trocar um dos acessórios com os quais o aparelho é equipado, lembre-se de o desligar antes de executar essa operação. **13-** Como medida de proteção adicional, recomenda-se de instalar no circuito elétrico um interruptor disjuntor (RCD, com a sua escrita original no idioma inglês) com um limite de interrupção que não ultrapassa os 30 mA. Consulte o seu electricista.

Este produto não deve ser utilizado por pessoas com capacidade física (incluindo crianças), motora ou mental reduzida, ou com conhecimento limitado do produto, a não ser que tenham sido instruídas quanto à utilização do próprio produto ou sob a supervisão duma pessoa responsável por sua segurança. As crianças devem sempre ser supervisionadas para assegurar que não brinquem com os produtos.



Não utilize este aparelho próximo de banheiras ou outros recipientes que contenham água.



CE



O símbolo no produto ou na embalagem indica que o produto não deve ser considerado como um lixo doméstico normal, porém depois de ter decidido eliminar o aparelho, o mesmo deve ser entregue no ponto de coleta apropriado para a reciclagem de aparelhagens elétricas e eletrônicas. Providenciando a eliminação deste produto de maneira apropriada, contribui-se para evitar consequências negativas potenciais para o ambiente e para a saúde, que poderia decorrer dum tratamento inadequado do produto. Para informações mais pormenorizadas sobre a reciclagem deste produto, entre em contacto com a repartição municipal, o serviço local de eliminação de lixos ou a loja onde o produto foi comprado.

PRAZO DE GARANTIA LIMITADA:

Prazo de garantia limitada: 1 ou 2 anos conforme a tipologia do consumidor final, nos termos de quanto estabelecido na Diretiva Europeia 1999/44/CE.

Para aceder ao serviço de assistência técnica na garantia, é necessário dirigir-se com o recibo original de compra à loja na qual a compra foi realizada. O produto será reparado gratuitamente, ou substituído de forma imediata por um produto de valor igual ou superior.

GT527 SPORT

ANTES DA UTILIZAÇÃO:

Antes de recarregar o aparador de barba pela primeira vez, é recomendável descarregar completamente a pilha para então proceder à carga completa.

1. Certifique-se de que o aparelho está desligado.
2. Insira a ficha do adaptador na porta USB do PC/Notebook/Tablet e, subsequentemente, conecte-o ao aparelho. **Além disso, é possível utilizar um adaptador USB padrão de 5V $\overline{\text{---}}$ 1000 mA.** O LED de carga acenderá e permanecerá vermelho durante todo o processo de carregamento.
3. O tempo necessário para a primeira carga é de 16 horas. O tempo das cargas sucessivas é de aproximadamente 8 horas. A autonomia de funcionamento com a carga completa é de aproximadamente 45 minutos.
4. Uma vez que a carga estiver completa, desconecte o adaptador da porta USB do PC/Notebook/Tablet ou da tomada de corrente.
5. Se o aparador de barba chegar a ficar sem carga durante o seu uso, sendo um produto sem fio de carga lenta, antes de poder reutilizá-lo será necessário carregá-lo por cerca 2 horas.

A vida útil da pilha varia de acordo com a frequência e o tempo de utilização. Para aumentar a vida útil das pilhas, este procedimento deve ser realizado pelo menos duas vezes a cada 12 meses a descarregar totalmente a pilha e a recarregar por mais tempo. Se o aparelho não for utilizado com frequência, recorde-se ainda de efetuar algum ciclo de carga ao longo do ano para o manter eficiente. Caso contrário, ao finalizar a carga, não mantenha o aparelho ligado à rede para evitar que a pilha se sobrecarregue e, portanto, se danifique.

ADVERTÊNCIA: Não tente substituir a pilha interna do aparador de barba. Isto pode constituir um risco de incêndio ou choque elétrico. A adulteração irá anular a garantia.

ATENÇÃO:

Lubrifique a lâmina antes da primeira utilização. Leia as instruções no parágrafo “COMO E QUANDO LUBRIFICAR A LÂMINA”.

INSTRUÇÕES DE USO:

- Insira o acessório. Essa operação deve ser efetuada sempre com o aparador de barba desligado.
- Para ligar o aparador de barba utilize o botão (O/I).
- Para desligar o aparador de barba utilize o botão (O/I).

INSERÇÃO DO PENTE:

O pente fornecido tem duas sedes laterais para um encaixe mais simples na base. Para o inserir no aparador de barba, é necessário apoiar a lâmina para logo fazê-la deslizar no pente até sentir um clique suave: a inserção será então concluída. Para remover o pente, é bastante puxá-lo fazendo a lâmina deslizar para o exterior.

REMOÇÃO DO CABEÇOTE:

Para a remoção do cabeçote é necessário tomar na mão o aparador de barba a partir do lado frontal, posicionar o polegar sobre o cabeçote e empurrar para a parte posterior do aparelho até à remoção completa do cabeçote.

INSERÇÃO DO CABEÇOTE:

Dentro da parte superior do aparador de barba há uma sede de encaixe preta e, em cada cabeçote, uma alavanca de mesma cor. Para a inserção do cabeçote, a alavanca preta deve ser apoiada na base de encaixe, para então ser empurrada para a parte frontal do aparelho até ouvir um clique suave: a inserção será concluída.

REGULAÇÃO DE CORTE:

O aparador de barba GT527 Sport oferece a possibilidade de efetuar acabamentos de 0,4 mm (se utilizado sem qualquer pente guia) e realizar o corte da barba com os seguintes comprimentos: 3, 4, 5, 6 e 7 mm.

LIMPEZA E MANUTENÇÃO:

Um aparador de barba limpo e bem lubrificado melhora consideravelmente a sua capacidade e precisão de corte.

COMO LIMPAR O CABEÇOTE:

Antes de qualquer operação de limpeza, certifique-se de que o aparelho está devidamente desligado e desconectado da corrente. Remova o acessório caso inserido. Por meio do pincel especial fornecido, remova os pelos residuais entre as lâminas e a parte posterior do cabeçote da lâmina.

NUNCA DESMONTE O CABEÇOTE DA LÂMINA PARA NÃO PERDER O DIREITO À GARANTIA SOBRE O PRODUTO TODO.

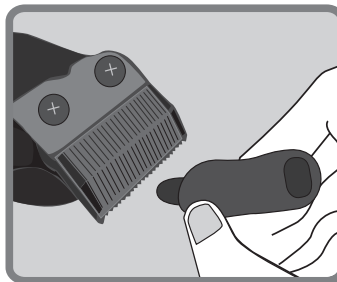

COMO E QUANDO LUBRIFICAR A LÂMINA:

Antes da primeira utilização é aconselhável lubrificar a lâmina com uma gota de óleo presente na embalagem ou com qualquer outro óleo lubrificante (atenção para que não seja demasiado viscoso). Incline o aparador de barba (Fig. 1) para não deitar óleo na máquina. Lubrifique a lâmina com algumas gotas de óleo. Para que o óleo seja distribuído uniformemente por toda a lâmina, ligue a máquina por alguns segundos. Finalmente, com um trapo seco, elimine os resíduos de óleo em excesso. Aconselhamos a repetir esta intervenção a cada dois meses ou mais frequentemente, dependendo da utilização do produto. Fig.1

DURAÇÃO DA LÂMINA:

A vida útil da lâmina varia de acordo com a frequência e o tempo de utilização. Embora seja aplicada uma manutenção adequada, se a eficiência de corte resultar comprometida, entre em contacto com o fabricante para a substituição do cabeçote completo.

Na website www.gamaprofessional.com poderá encontrar os manuais de produto e as advertências.

Благодарим Вас за приобретение продукта GAMA! Мы уверены, что Вы оцените заботу, с которой он создан. GAMA комбинирует инновации и технологии, чтобы создавать продукты премиум-качества. Превосходное исполнение гарантирует применение совершенных методов и высококлассных материалов. Это обеспечивает наилучшие результаты для самых требовательных покупателей, которые хотят добиться идеального результата в салоне красоты и у себя дома. Пожалуйста, ознакомьтесь внимательно с инструкцией ниже перед использованием и сохраните ее в качестве справочного материала.

Триммер для стрижки волос

Артикул: GM2030

Модель: GT527 SPORT - HF

- Идеально подходит для путешествий
- Автономное питание
- Съёмное лезвие из нержавеющей стали
- Переключатель ON/OFF
- Автономная работа: 45 мин.
- Длина стрижки без направляющих гребней: 0.4 мм
- Настройки длины стрижки со съёмными гребнями: от 3 до 7 мм
- 1 выдвижной направляющий гребень: 3-4-5-6-7 мм
- LED индикатор заряда батареи
- Аксессуары в комплекте: USB-кабель для зарядки - масло для смазки - щеточка для чистки

МЕРЫ ПРЕДОСТОРОЖНОСТИ: ВНИМАТЕЛЬНО ПРОЧИТАТЬ ПЕРЕД ИСПОЛЬЗОВАНИЕМ ПРИБОРА. СОХРАНИТЬ ДАННЫЕ ИНСТРУКЦИИ.

1 – Не брать прибор мокрыми руками, не использовать его в местах с повышенной влажностью или на мокрых поверхностях. Не погружать его в воду или в любую другую жидкость. **2** – Не использовать данный прибор рядом с ванными или другими ёмкостями, заполненными водой. **3** – Если прибор выключен, отсоединить его от розетки, т.к. близость воды может представлять опасность. Соблюдать осторожность при использовании прибора в ванной комнате. **4** – Не использовать данный электроприбор, если перед этим он соприкасался с жидкостями, а также при наличии следов повреждения шнура электропитания, наружной части корпуса или других его комплектующих. В случае неисправной работы прибора отсоединить его от розетки электропитания и отнести для проверки в центр техобслуживания. **5** – Во избежание рисков, связанных с поврежденным шнуром электропитания, немедленно обеспечить его замену, обратившись к производителю, в уполномоченную ремонтную мастерскую или к квалифицированному специалисту. **6** – Держать прибор и шнур электропитания вдалеке от источников тепла и поверхностей, не обладающих стойкостью к воздействию

тепла (пластика, виниловых тканей, и т.п.). **7** – Не держите и не подвешивайте прибор за кабель питания. Не оборачивайте кабель питания вокруг прибора, не сгибайте и не скручивайте его, поскольку это может привести к неправильной работе прибора и его поломке. Несоблюдение приведенных выше предупреждений и инструкций может привести к короткому замыканию и, таким образом, к непоправимому повреждению прибора, а также поставить под угрозу безопасность пользователя. **8** – Если прибор не используется, отсоединить его от сети электропитания, дождаться, пока он остынет, и затем поместить его в надежное место. Для отсоединения прибора извлечь вилку из розетки. **9** – Если потребуется почистить прибор, отсоединить его от сети электропитания и дождаться, пока он остынет. Не использовать для чистки агрессивные средства, содержащие фенилфенол. **10** – Использовать прибор исключительно по прямому назначению. **11** – Прибор оснащен очень острыми профессиональными лезвиями, во время использования необходимо соблюдать осторожность, чтобы избежать ран и порезов. **12** – Перед тем, как приступить к смене насадок, входящих в комплектацию

прибора, обязательно выключить прибор. **13** – В качестве дополнительной меры защиты рекомендуется установить в электрической цепи ванной комнаты защитное устройство отключения по дифференциальному току (RCD – УЗО) с порогом отключения не выше 30 Ма. Обратиться за консультацией к электротехнику.

Этот прибор не должен использоваться людьми с ограниченными физическими, двигательными или умственными способностями (включая детей), или с ограниченным знанием самого прибора, пока такой человек не пройдет обучение по его использованию или не будет находиться под надлежащим надзором, чтобы обеспечить безопасность при использовании. Дети всегда должны находиться под надзором; необходимо убедиться, что они не играют с прибором.



Не использовать данный прибор рядом с ванными или другими ёмкостями, заполненными водой.



Данный символ, изображенный на изделии или на упаковке, указывает, что изделие не относится к разряду обычных бытовых отходов, и после выхода из строя подлежит утилизации в специальном центре по утилизации электрического и электронного оборудования. Надлежащая утилизация прибора позволит избежать угрозы для окружающей среды и здоровья людей, вытекающей из неправильного обращения с прибором. Более подробную информацию по утилизации данного изделия можно получить в муниципалитете, местной службе по утилизации отходов или в магазине, где было приобретено изделие.

ГАРАНТИЙНЫЙ СРОК

Всегда сохраняйте документы, подтверждающие покупку, и гарантийный талон. Срок гарантийного обслуживания указан в Вашем гарантийном талоне, и составляет 24 месяца для товаров домашнего использования, и 12 месяцев для товаров профессионального использования. Для отдельных моделей, по которым срок гарантийного обслуживания составляет 60 месяцев, соответствующая информация указана на коробке с товаром.

Для получения поддержки и гарантийного обслуживания необходимо обратиться с документами, подтверждающими покупку, и гарантийным талоном в точку продажи, где вы приобрели товар.

GT527 SPORT

ПЕРЕД ИСПОЛЬЗОВАНИЕМ ПРИБОРА

Перед первой зарядкой триммера для бороды рекомендуем полностью разрядить, а затем полностью зарядить аккумулятор.

1. Убедитесь, что прибор выключен.
 2. Вставьте штекер адаптера в порт USB ПК / ноутбука / планшета, а затем подключите его к устройству. **Вы можете использовать стандартный USB-адаптер 5V 1000 mA.** Индикатор зарядки будет гореть и оставаться красным в течение всего процесса зарядки.
 3. Время, необходимое для первой зарядки, составляет 16 часов. Время последующих зарядок составляет примерно 8 часов. Время работы при полной зарядке составляет около 45 минут.
 4. После завершения зарядки отсоедините адаптер от USB-порта ПК / ноутбука / планшета или от электрической розетки.
 5. Если триммер для бороды разрядился во время использования, его необходимо заново зарядить. Поскольку процесс зарядки происходит медленно, процесс зарядки займет примерно 2 часа, прежде чем прибор будет снова готов к работе.
- Срок службы батареи зависит от частоты и продолжительности использования прибора. Для увеличения срока службы батарей необходимо проводить следующую процедуру не реже двух раз в год: полностью разрядить батарею и заряжать ее в течение максимального времени. Если прибор используется редко, не забывайте время от времени выполнять цикл зарядки, чтобы поддерживать работоспособность прибора. С другой стороны, когда зарядка завершена, не оставляйте устройство подключенным к сети, чтобы избежать перезарядки батареи и повреждения устройства.

ПРЕДУПРЕЖДЕНИЕ: Не пытайтесь самостоятельно заменить внутреннюю батарею триммера для бороды. Это может привести к пожару или поражению электрическим током. В случае несанкционированного вскрытия прибора гарантия на него аннулируется.

ВНИМАНИЕ:

Перед первым использованием прибора смажьте его лезвие. Прочтите инструкцию в разделе «КАК И КОГДА СМАЗЫВАТЬ ЛЕЗВИЕ»

ИНСТРУКЦИИ ПО ИСПОЛЬЗОВАНИЮ

- Установите желаемую насадку. Это действие всегда должно выполняться, когда триммер для бороды выключен.
- Включите триммер для бороды, нажав кнопку (O/I).
- Выключите триммер для бороды, нажав кнопку (O/I).

УСТАНОВКА НАПРАВЛЯЮЩИХ ГРЕБНЕЙ

Гребни из комплекта снабжены двумя боковыми гнездами для удобства крепления к основанию. Чтобы установить гребень на триммер, наложите лезвие триммера на гребень и сдвиньте до легкого щелчка: гребень установлен. Чтобы снять гребень, просто потяните его в противоположном направлении от лезвий.

СНЯТИЕ ГОЛОВКИ

Чтобы снять головку, удерживайте триммер для бороды за переднюю часть, поместите большой палец сверху головки и сдвиньте назад, пока головка не будет полностью снята.

УСТАНОВКА ГОЛОВКИ

В верхней части триммера для бороды есть черное гнездо защелки, а на сменной головке есть черный рычаг. Чтобы установить головку, наложите черный рычаг на гнездо защелки; сдвиньте рычаг в направлении передней части прибора до легкого щелчка: головка установлена.

НАСТРОЙКА ДЛИНЫ СТРИЖКИ

Триммер для бороды GT527 Sport предоставляет возможность устанавливать минимальную длину стрижки 0,4 мм (когда направляющий гребень не установлен), а также выполнять стрижку бороды следующей длины: 2, 4, 7, 10 и 12 мм.

ЧИСТКА И УХОД

Регулярная чистка и смазка триммера для бороды значительно повышает его мощность и точность.

ЧИСТКА ГОЛОВКИ

Перед операцией по чистке убедитесь, что прибор выключен и отключен от сети электропитания. Снимите насадки, если они были установлены. Используя специальную щеточку, удалите остатки волос, оставшиеся на лезвиях и задней части головки прибора.

НИКОГДА НЕ РАЗБИРАЙТЕ БЛОК ЛЕЗВИЙ НА СОСТАВНЫЕ ЧАСТИ, ИНАЧЕ ПЕРЕСТАНЕТ ДЕЙСТВОВАТЬ ГАРАНТИЯ НА ВСЬ ПРОДУКТ.

НАСТРОЙКА ДЛИНЫ СТРИЖКИ

Триммер для бороды GT527 Sport предоставляет возможность устанавливать минимальную длину стрижки 0,4 мм (когда направляющий гребень не установлен), а также выполнять стрижку бороды следующей длины: 3, 4, 5, 6 и 7 мм.



Рис.1

КАК И КОГДА СМАЗЫВАТЬ ЛЕЗВИЕ

Перед первым использованием рекомендуем смазать лезвие каплей масла, которое поставляется в комплекте, или же любого другого масла для смазки (предварительно убедившись, что оно не слишком вязкое).

Переверните прибор лезвиями вниз (рис.1), чтобы масло не протекло внутрь прибора. Смажьте лезвие несколькими каплями масла. Включите прибор на несколько секунд, чтобы масло равномерно распределилось по лезвию. Затем, используя сухую ткань, удалите излишки масла.

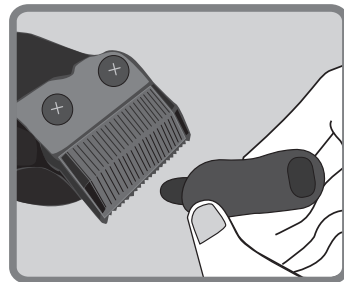
Рекомендуем повторять эту процедуру каждые два месяца или чаще, в зависимости от частоты использования прибора.

СРОК СЛУЖБЫ ЛЕЗВИЙ:

Срок службы лезвий зависит от частоты и продолжительности их использования. Если осуществляется правильный и регулярный уход, и в то же время эффективность стрижки значительно снизилась в течение гарантийного срока, обратитесь для замены прибора по гарантии.

Посетите наш сайт **www.gamaprofessional.ru**, **здесь** Вы сможете найти руководство по использованию прибора и меры безопасности при работе с ним, а также подробные технические характеристики.

Дата изготовления товара указана на упаковке:

XXX - номер партии товара: XX - дата; XX - месяц; XX - год.

ΕΛΛ.

Ευχαριστούμε που επιλέξατε ένα προϊόν GAMA. Είμαστε σίγουροι πως θα εκτιμήσετε τη φροντίδα με την οποία σχεδιάστηκε και κατασκευάστηκε. Η έρευνα GAMA συνεχίζει πάντα να συνδυάζει την καινοτομία και την τεχνολογία για να δημιουργήσει προϊόντα ανώτερης ποιότητας, που δημιουργήθηκαν με τις πιο σύγχρονες τεχνικές και τα καλύτερα υλικά. Αυτό εξασφαλίζει τη βέλτιστη απόδοση, μελετημένη για τους πιο απαιτητικούς καταναλωτές που θέλουν άριστο αποτέλεσμα. Πριν από τη χρήση, διαβάστε προσεκτικά τις οδηγίες και διατηρείστε τις.

ΕΙΔΟΠΟΙΗΣΕΙΣ:

**ΔΙΑΒΑΣΤΕ ΠΡΟΣΕΚΤΙΚΑ ΠΡΙΝ ΧΡΗΣΙΜΟΠΟΙΗΣΕΤΕ ΤΗ ΣΥΣΚΕΥΗ.
ΔΙΑΤΗΡΕΙΣΤΕ ΑΥΤΕΣ ΤΙΣ ΟΔΗΓΙΕΣ.**

1- Μη χρησιμοποιείτε τη συσκευή με βρεγμένα χέρια, σε υγρούς χώρους ή σε βρεγμένες επιφάνειες. Μη βυθίζετε σε νερό ή σε άλλα υγρά. **2-** Μη χρησιμοποιείτε αυτή τη συσκευή κοντά σε μπανιέρες ή σε άλλα δοχεία που περιέχουν νερό. **3-** Αποσυνδέστε τη συσκευή από την πρίζα όταν είναι σβηστή, γιατί η εγγύτητα σε νερό μπορεί να αποτελέσει κίνδυνο να είστε ιδιαίτερα προσεκτικοί όταν τη χρησιμοποιείτε στο μπάνιο. **4-** Αποφύγετε να χρησιμοποιείτε αυτή την ηλεκτρική συσκευή σε περίπτωση που προηγουμένως έχει έρθει σε επαφή με υγρά, αν διαπιστώσετε ότι το καλώδιο τροφοδοσίας είναι κατεστραμμένο ή αν υπάρχουν εμφανείς φθορές στο εξωτερικό μέρος της ή σε κάποιο εξάρτημά της. Σε περίπτωση που η συσκευή δεν λειτουργεί σωστά, αποσυνδέστε την αμέσως από το ρεύμα και παραδώστε την σε ένα

κέντρο τεχνικής εξυπηρέτησης για έναν έλεγχο. **5-** Για να αποφύγετε κινδύνους, στην περίπτωση που το καλώδιο τροφοδοσίας είναι φθαρμένο, ζητήστε αμέσως την αντικατάστασή του από τον κατασκευαστή, σε ένα εξουσιοδοτημένο κέντρο επισκευών ή απευθυνθείτε σε εξουσιοδοτημένο προσωπικό. **6-** Διατηρείτε τη συσκευή και το καλώδιο τροφοδοσίας μακριά από πηγές θερμότητας και από επιφάνειες ευαίσθητες στη θερμότητα (πλαστικό, υφάσματα βινυλίου, κλπ.). **7-** Μην κρατάτε ή χειρίζεστε τη συσκευή από το καλώδιο. Αποφύγετε να τυλίγετε το καλώδιο γύρω από τη συσκευή, να το διπλώνετε ή να το στρίβετε καθώς διακουβεύεται η σωστή λειτουργία και μπορεί να επιφέρει βλάβη στη συσκευή. Η μη τήρηση των παραπάνω ειδοποιήσεων και οδηγιών μπορεί να προκαλέσει βραχυκύκλωμα και επομένως ανεπανόρθωτες βλάβες στη συσκευή, αλλά επίσης θέτει σε κίνδυνο την ακεραιότητα του χρήστη. **8-** Αποσυνδέστε τη συσκευή όταν δε χρησιμοποιείται και περιμένετε να κρυώσει πριν την τοποθετήσετε σε ασφαλές μέρος. Για να αποσυνδέσετε τραβήξτε το καλώδιο από το φις. **9-** Αν θέλετε να καθαρίσετε τη συσκευή, αποσυνδέστε την από το ρεύμα και αφήστε την να κρυώσει. Για τον καθαρισμό χρησιμοποιείτε ήπια προϊόντα που δεν περιέχουν φαινυλφαινόλη. **10-** Χρησιμοποιείτε αυτό το προϊόν μόνο για το σκοπό για τον οποίο κατασκευάστηκε. **11-** Η συσκευή διαθέτει επαγγελματικές λεπίδες ιδιαίτερα ακονισμένες, γι'

αυτό προσέχετε κατά τη χρήση της, ώστε να αποφύγετε πιθανές πληγές ή τραυματισμούς. **12-** Αν επιθυμείτε να αλλάξετε ένα εξάρτημα από αυτά που διαθέτει η συσκευή, θυμηθείτε να την κλείσετε πριν προβείτε σε αυτή τη διαδικασία. **13-** Ως επιπλέον μέτρο προστασίας προτείνουμε να εγκαταστήσετε στο ηλεκτρικό κύκλωμα που τροφοδοτεί το μπάνιο ένα διαφορικό διακόπτη (RCD, στην αγγλική του ονομασία) με ένα όριο διακοπής κάτω από 30 mA. Συμβουλευτείτε τον ηλεκτρολόγο σας.

Αυτό το προϊόν δεν μπορεί να χρησιμοποιείται από άτομα με μειωμένες δεξιότητες (συμπεριλαμβάνονται τα παιδιά), φυσικές, κινητικές ή νοητικές ή με μειωμένη αντίληψη του ίδιου του προϊόντος, εκτός αν έχουν διδαχτεί τη χρήση του προϊόντος ή το χρησιμοποιούν υπό την επίβλεψη ενός ατόμου υπεύθυνου για την ασφάλειά τους. Τα παιδιά πρέπει πάντα να είναι υπό την επίβλεψη ενηλίκων ώστε να μην παίζουν με τα προϊόντα.



Μη χρησιμοποιείτε αυτή τη συσκευή κοντά σε μπανιέρες ή σε άλλα δοχεία που περιέχουν νερό.



Το σύμβολο στο προϊόν ή στη συσκευασία δείχνει ότι το προϊόν δεν πρέπει να θεωρηθεί κανονικό οικιακό απόρριμμα, αλλά όταν αποφασιστεί η απόρριψή του πρέπει να μεταφερθεί στο κατάλληλο σημείο συλλογής και ανακύκλωσης ηλεκτρικών και ηλεκτρονικών συσκευών.

Φροντίζοντας για την καταστροφή αυτού του προϊόντος με τον κατάλληλο τρόπο συνεισφέρετε στην αποφυγή πιθανών αρνητικών συνεπειών για το περιβάλλον και την υγεία, που θα μπορούσαν να προέλθουν από την ακατάλληλη επεξεργασία του προϊόντος. Για περαιτέρω πληροφορίες σχετικά με την ανακύκλωση αυτού του προϊόντος επικοινωνήστε με το δήμο, την τοπική υπηρεσία ειδικών απορριμμάτων ή το κατάστημα όπου αγοράστηκε το προϊόν.

ΠΕΡΙΟΡΙΣΜΕΝΟΣ ΧΡΟΝΟΣ ΕΓΓΥΗΣΗΣ:

Διάρκεια του χρόνου εγγύησης: 1 ή 2 έτη ανάλογα με το είδος του τελικού καταναλωτή, σύμφωνα με όσα προβλέπονται στην Ευρωπαϊκή Οδηγία 1999/44/ΕΚ.

Για να έχετε πρόσβαση στην υπηρεσία εξυπηρέτησης εντός της εγγύησης, θα πρέπει να πάτε με την πρωτότυπη απόδειξη αγοράς στο κατάστημα όπου το αγοράσατε. Το προϊόν θα επισκευαστεί δωρεάν ή θα αντικατασταθεί άμεσα με ένα προϊόν ίσης ή μεγαλύτερης αξίας.

GT527 SPORT

ΠΡΙΝ ΤΗ ΧΡΗΣΗ:

Πριν φορτίσετε την κοπτική μηχανή γενιών για πρώτη φορά, συνιστάται να αποφορτιστεί πλήρως η μπαταρία και στη συνέχεια να προχωρήσετε στην πλήρη φόρτιση.

1. Βεβαιωθείτε ότι η συσκευή είναι απενεργοποιημένη.
2. Τοποθετήστε το φις του αντάπτορα στη θύρα USB του PC/Notebook/Tablet και στη συνέχεια συνδέστε το στη συσκευή. **Επίσης μπορείτε να χρησιμοποιήσετε έναν αντάπτορα USB standard 5V $\overline{\text{---}}$ 1000 mA.** Το LED φόρτισης θα ανάψει και θα παραμείνει κόκκινο για όλη τη διάρκεια της διαδικασίας φόρτισης.
3. Ο απαραίτητος χρόνος για την πρώτη φόρτιση είναι 16 ώρες. Ο χρόνος για τις επόμενες φορτίσεις είναι περίπου 8 ώρες. Η αυτονομία λειτουργίας με πλήρη φόρτιση είναι περίπου 45 λεπτά.
4. Αφού ολοκληρωθεί η φόρτιση, αποσυνδέστε τον αντάπτορα από τη θύρα USB του PC/Notebook/Tablet ή από την πρίζα.
5. Αν η κοπτική μηχανή λόγω έλλειψης φόρτισης σταματήσει κατά τη χρήση της, καθώς είναι ένα ασύρματο προϊόν βραδείας φόρτισης, πριν την ξαναχρησιμοποιήσετε πρέπει να την φορτίσετε για περίπου 2 ώρες.

Η διάρκεια ζωής της μπαταρίας ποικίλλει ανάλογα με τη συχνότητα και το χρόνο της χρήσης. Για να αυξηθεί η διάρκεια ζωής των μπαταριών, αυτή η διαδικασία πρέπει να γίνεται τουλάχιστον δύο φορές κάθε 12 μήνες αποφορτίζοντας πλήρως τη μπαταρία και επαναφορτίζοντάς την για το μέγιστο χρονικό διάστημα. Εάν η συσκευή δεν χρησιμοποιείται συχνά, θυμηθείτε να εκτελέσετε έτσι κι αλλιώς έναν κύκλο φόρτισης κατά τη διάρκεια του έτους για να την διατηρήσετε αποτελεσματική. Αντίθετα, μετά το τέλος της φόρτισης, μην αφήνετε τη συσκευή συνδεδεμένη στο ρεύμα για να μην υπερφορτίζεται η μπαταρία και έτσι καταστραφεί.

ΠΡΟΣΟΧΗ: Μην επιχειρήσετε να αντικαταστήσετε την εσωτερική μπαταρία της κοπτικής μηχανής γενιών. Αυτό μπορεί να αποτελέσει κίνδυνο πυρκαγιάς ή ηλεκτροπληξίας. Η παραβίαση της συσκευής ακυρώνει την εγγύησή της.

ΠΡΟΣΟΧΗ:

Λιπάνετε τη λάμα πριν την πρώτη χρήση. Διαβάστε τις οδηγίες της παραγράφου "ΠΩΣ ΚΑΙ ΠΟΤΕ ΝΑ ΛΙΠΑΙΝΕΤΕ ΤΗ ΛΑΜΑ"

ΟΔΗΓΙΕΣ ΧΡΗΣΗΣ:

- Τοποθετήστε το εξάρτημα. Αυτή η διαδικασία πρέπει να εκτελείται πάντοτε με την κοπτική μηχανή γενιών απενεργοποιημένη.
- Για να ενεργοποιήσετε την κοπτική μηχανή γενιών χρησιμοποιήστε το πλήκτρο (O/I).
- Για να απενεργοποιήσετε την κοπτική μηχανή γενιών χρησιμοποιήστε το πλήκτρο (O/I).

ΕΙΣΑΓΩΓΗ ΤΗΣ ΧΤΕΝΑΣ:

Η χτένα που παρέχεται έχει δύο πλαϊνές έδρες για ευκολότερο κούμπωμα στη βάση. Για να την εισάγετε στην κοπτική μηχανή γενιών, πρέπει να ακουμπήσετε τη λάμα στη χτένα και μετά να την σύρετε στη χτένα ώσπου να ακουστεί ένα ελαφρύ κλικ: έτσι η εισαγωγή ολοκληρώθηκε. Για να αφαιρέσετε τη χτένα, αρκεί να την αφαιρέσετε τραβώντας τη λάμα προς τα έξω.

ΑΦΑΙΡΕΣΗ ΤΗΣ ΚΕΦΑΛΗΣ:

Για την αφαίρεση της κεφαλής πρέπει να κρατήσετε στο χέρι την κοπτική μηχανή γενιών από την μπροστινή μεριά, να τοποθετήσετε τον αντίχειρά σας στην κεφαλή και να σπρώξετε προς το πίσω μέρος της συσκευής ώσπου να αφαιρεθεί εντελώς η κεφαλή.

ΕΙΣΑΓΩΓΗ ΤΗΣ ΚΕΦΑΛΗΣ:

Μέσα στο πάνω μέρος της κοπτικής μηχανής γενιών υπάρχει μία μαύρη υποδοχή, ενώ στην κεφαλή βρίσκεται ένας μαύρος μοχλός. Για την τοποθέτηση της κεφαλής, ο μαύρος μοχλός πρέπει να ακουμπήσει στη βάση, ώστε μετά να σπρώξετε προς το μπροστινό μέρος της συσκευής μέχρι να ακούσετε ένα ελαφρύ κλικ: η εισαγωγή έτσι θα ολοκληρωθεί.

ΡΥΘΜΙΣΗ ΚΟΠΗΣ:

Με την κοπτική μηχανή γενιών GT527 Sport έχετε τη δυνατότητα να εκτελέσετε φινιρίσματα των 0,4 mm (αν χρησιμοποιηθεί χωρίς χτένα-οδηγό) αλλά και κοπή γενιών με τα ακόλουθα μήκη: 3, 4, 5, 6 και 7 mm.

ΚΑΘΑΡΙΣΜΟΣ ΚΑΙ ΣΥΝΤΗΡΗΣΗ:

Μία κοπτική μηχανή γενιών καθαρή και καλά λαδωμένη βελτιώνει σημαντικά την απόδοσή της και την ακρίβεια κοπής.

ΠΩΣ ΝΑ ΚΑΘΑΡΙΣΕΤΕ ΤΗΝ ΚΕΦΑΛΗ:

Πριν την οποιαδήποτε εργασία καθαρισμού βεβαιωθείτε ότι η συσκευή είναι σωστά απενεργοποιημένη και αποσυνδεδεμένη από το ρεύμα. Αφαιρέστε το εξάρτημα αν υπάρχει. Με τη χρήση του ειδικού πινέλου που παρέχεται αφαιρέστε τυχόν υπολειπόμενες τρίχες ανάμεσα από τις λεπίδες και το πίσω μέρος της κεφαλής της λάμας.

ΠΟΤΕ ΜΗΝ ΑΠΟΣΥΝΑΡΜΟΛΟΓΕΙΤΕ ΤΗΝ ΚΕΦΑΛΗ ΤΗΣ ΛΑΜΑΣ ΓΙΑ ΝΑ ΜΗ ΧΑΣΕΤΕ ΤΟ ΔΙΚΑΙΩΜΑ ΕΓΓΥΗΣΗΣ ΣΕ ΟΛΟΚΛΗΡΟ ΤΟ ΠΡΟΪΟΝ.

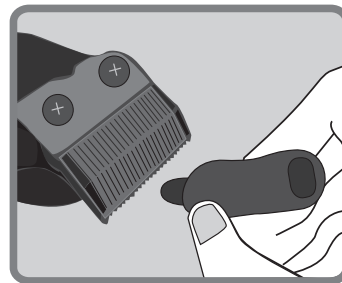

ΠΩΣ ΚΑΙ ΠΟΤΕ ΝΑ ΛΑΔΩΝΕΤΕ ΤΗ ΛΕΠΙΔΑ:

Πριν την πρώτη χρήση είναι σκόπιμο να λαδώσετε τη λάμα με μία σταγόνα λάδι που περιέχεται στη συσκευασία ή με οποιοδήποτε άλλο λιπαντικό έλαιο (βεβαιωθείτε ότι δεν είναι πολύ παχύρρευστο).

Αναποδογυρίστε την κοπτική μηχανή γενιών (Εικ.1) για να μην στάξει λάδι στη συσκευή. Λιπάνετε τη λάμα με λίγες σταγόνες λάδι. Για να μπορέσει το λάδι να απλωθεί ομοιόμορφα σε όλη τη λάμα, ενεργοποιήστε τη συσκευή για μερικά δευτερόλεπτα. Τέλος, με ένα στεγνό πανί, αφαιρέστε τυχόν περίσσεια λαδιού.

Σας συμβουλεύουμε να επαναλάβετε αυτή την ενέργεια κάθε δύο μήνες ή πιο συχνά, ανάλογα με τη χρήση του προϊόντος.

Εικ.1

ΔΙΑΡΚΕΙΑ ΖΩΗΣ ΤΗΣ ΛΑΜΑΣ:

Η διάρκεια ζωής της λάμας ποικίλλει ανάλογα με τη συχνότητα και το χρόνο της χρήσης. Παρά τη σωστή συντήρηση, αν η απόδοση κοπής είναι ακατάλληλη, επικοινωνήστε με τον κατασκευαστή για την αντικατάσταση ολόκληρης της κεφαλής.

Στην ιστοσελίδα www.gamaprofessional.com μπορείτε να βρείτε τα εγχειρίδια χρήσης και τις προειδοποιήσεις.

Dziękujemy za zakup produktu GAMA. Jesteśmy pewni, że nasi klienci docenią dbałość, z jaką go zaprojektowaliśmy i stworzyliśmy. Rozwiązania firmy GAMA od zawsze łączą w sobie innowacyjność i technologię, umożliwiając opracowanie produktów najwyższej jakości, stworzonych przy użyciu najnowocześniejszych metod i najlepszych materiałów. Dzięki temu zapewniają one optymalną wydajność zadowalającą nawet najbardziej wymagających użytkowników, którzy oczekują doskonałych rezultatów. Przed użyciem należy uważnie przeczytać instrukcję obsługi i zachować ją.

**ZASADY BEZPIECZEŃSTWA:
UWAŻNIE PRZECZYTAĆ PRZED ROZPOCZĘCIEM
UŻYTKOWANIA URZĄDZENIA.
ZACHOWAĆ NINIEJSZĄ INSTRUKCJĘ OBSŁUGI.**

1. Nie używać urządzenia mokrymi rękami, w wilgotnych miejscach lub na mokrych powierzchniach. Nie zanurzać w wodzie ani innych cieczach. **2.** Nie używać urządzenia w pobliżu wanien kąpielowych ani innych zbiorników z wodą. **3.** Wyjąć wtyczkę z urządzenia, jeśli jest ono wyłączone, ponieważ bliskość wody może stanowić zagrożenie. Zachować szczególną ostrożność podczas używania urządzenia w łazience. **4.** Nie używać przedmiotowego urządzenia elektrycznego, jeśli w przeszłości miało ono kontakt z cieczami, jeśli kabel zasilania jest uszkodzony lub jeśli widoczne są wyraźne

uszkodzenia zewnętrznej części obudowy czy akcesoriów. W razie nieprawidłowego działania urządzenia, należy bezzwłocznie odłączyć je od źródła prądu i udać się do centrum serwisowego w celu przeprowadzenia kontroli. **5.** W celu uniknięcia zagrożeń, w przypadku uszkodzenia kabla zasilania należy bezzwłocznie zwrócić się o jego wymianę do producenta, autoryzowanego centrum serwisowego lub wykwalifikowanego pracownika. **6.** Przechowywać urządzenie oraz kabel zasilania z daleka od źródeł ciepła i powierzchni wrażliwych na ciepło (tworzywa sztuczne, tkaniny winylowe itd.). **7.** Nie trzymać ani nie ciągnąć urządzenia za kabel. Nie owijać kabla wokół urządzenia, nie zginać go ani nie skręcać, ponieważ może to prowadzić do niewłaściwego działania i uszkodzenia urządzenia. Niestosowanie się do powyższych ostrzeżeń i wskazówek może prowadzić do powstania spięcia i nieodwracalnego uszkodzenia urządzenia oraz zagrażać bezpieczeństwu użytkownika. **8.** Odłączyć urządzenie po zakończeniu użytkowania i poczekać na jego ochłodzenie przed odłożeniem w bezpieczne miejsce. W celu odłączenia urządzenia wyjąć kabel z wtyczki. **9.** W razie potrzeby oczyszczenia urządzenia należy odłączyć je od gniazdka elektrycznego i poczekać na jego

ochłodzenie. Nie czyścić za pomocą agresywnych środków zawierających fenylfenol. **10.** Używać urządzenia wyłącznie do celów, dla których zostało ono przeznaczone. **11.** Urządzenie wyposażone jest w bardzo ostre profesjonalne ostrza, w związku z czym należy zachować ostrożność podczas jego użytkowania, aby zapobiec skaleczeniom. **12.** W razie potrzeby wymiany akcesoriów urządzenia należy pamiętać, aby wyłączyć urządzenie przed przystąpieniem do wymiany. **13.** Zaleca się zainstalowanie dodatkowego zabezpieczenia w obwodzie elektrycznym zasilania łazienki w postaci wyłącznika różnicowo-prądowego (ang. RCD) o prądzie różnicowym nie większym niż 30 mA. Zasięgnąć porady u zaufanego elektryka.

Produktu tego nie mogą używać osoby o ograniczonych zdolnościach fizycznych (w tym dzieci), ruchowych i umysłowych, ani osoby niemające odpowiedniej wiedzy o produkcie, chyba że otrzymały one instrukcje dotyczące użytkowania produktu lub użytkują produkt pod nadzorem osoby odpowiedzialnej za ich bezpieczeństwo. Należy zawsze zwracać uwagę, aby dzieci nie bawiły się tym produktem.



Nie używać urządzenia w pobliżu wanien kąpielowych ani innych pojemników z wodą.



Znak zamieszczony na wyrobie lub na opakowaniu oznacza, że urządzenie nie należy do grupy odpadów komunalnych i w razie likwidacji powinno zostać oddane do odpowiedniego punktu zbiórki urządzeń elektrycznych i elektronicznych w celu recyklingu. Właściwa utylizacja tego produktu pozwala uniknąć potencjalnych negatywnych konsekwencji dla środowiska i zdrowia, jakie mogą wynikać z nieodpowiedniego obchodzenia się z produktem. Dokładniejsze informacje dotyczące recyklingu przedmiotowego produktu można uzyskać w urzędzie miasta, u lokalnego dostawcy usług utylizacji odpadów lub w sklepie, w którym dokonano zakupu.

OGRANICZONY OKRES GWARANCJI:

Czas obowiązywania gwarancji: 1 rok lub 2 lata, w zależności od typologii konsumenta końcowego zgodnie z dyrektywą 1999/44/WE.

Aby skorzystać z pomocy technicznej w ramach gwarancji, należy udać się z oryginalnym dowodem zakupu do punktu sprzedaży, w którym dokonano zakupu. Produkt zostanie nieodpłatnie naprawiony lub bezzwłocznie wymieniony na produkt o jednakowej lub większej wartości.

GT527 SPORT

PRZED UŻYCIEM:

Przed pierwszym ładowaniem trymera do brody zaleca się całkowite rozładowanie baterii, a następnie jej całkowite naładowanie.

1. Upewnić się, że urządzenie jest wyłączone.
2. Włożyć wtyczkę ładowarki do gniazda USB komputera / laptopa / tabletu, a następnie podłączyć ładowarkę do urządzenia. **Ponadto można używać standardowej ładowarki USB 5V  1000 mA.** Wskaźnik LED ładowania zapali się i będzie świecić na czerwono przez cały czas trwania ładowania.
3. Czas potrzebny do pierwszego naładowania wynosi 16 godzin. Czas kolejnych ładowań wynosi ok. 8 godzin. Czas działania całkowicie naładowanej baterii wynosi ok. 45 minut.
4. Odłączyć ładowarkę od gniazda USB komputera / laptopa / tabletu lub od gniazodka prądu po zakończeniu ładowania.
5. Trymer do brody jest urządzeniem bezprzewodowym o dowolnym ładowaniu, w związku z czym w przypadku rozładowania baterii podczas użytkowania należy podłączyć go do ładowania na co najmniej 2 godziny przed ponownym użyciem.

Trwałość baterii zależy od częstotliwości i czasu użytkowania urządzenia. Aby wydłużyć żywotność baterii, należy co najmniej dwa razy na 12 miesięcy przeprowadzać procedurę całkowitego rozładowania i maksymalnego naładowania baterii. W przypadku rzadkiego korzystania z urządzenia zaleca się ładowanie baterii co jakiś czas, aby zachować jej wydajność. Po zakończeniu ładowania nie należy pozostawiać urządzenia podłączonego do prądu, aby uniknąć przeciążenia i uszkodzenia baterii.

OSTRZEŻENIE: Nie należy próbować wymieniać wewnętrznej baterii trymera do brody. Może to doprowadzić do pożaru lub porażenia prądem elektrycznym. Naruszenie urządzenia prowadzi do unieważnienia gwarancji.

UWAGA:

Nasmarować ostrze przed pierwszym użyciem. Przeczytać instrukcje zawarte w części „JAK I KIEDY SMAROWAĆ OSTRZE”.

INSTRUKCJE UŻYCIA:

- Założyć nasadkę. Czynność tę należy wykonywać zawsze przy wyłączonym trymerze do brody.
- Aby włączyć trymer do brody, nacisnąć przycisk (O/I).
- Aby wyłączyć trymer do brody, nacisnąć przycisk (O/I).

ZAKŁADANIE NAsADEK GRZEBIENIOWYCH:

Dołączona nasadka ma po bokach dwa punkty mocowania do łatwiejszego zakładania na podstawie. Aby założyć ją na trymer do brody, należy oprzeć ostrze na nasadce, a następnie wsunąć je do nasadki, aż do wycucia delikatnego zatrzaśnięcia, które oznacza prawidłowe założenie nasadki. W celu zdjęcia nasadki grzebieniowej wystarczy wysunąć z niej ostrze.

ZDEJMOWANIE GŁOWICY:

W celu zdjęcia głowicy należy chwycić trymer do brody od przodu, położyć kciuk na głowicy i popchnąć ją ku tylnej stronie urządzenia, aż do całkowitego odłączenia głowicy.

ZAKŁADANIE GŁOWICY:

Wewnątrz górnej części trymera do brody znajduje się czarna podstawa mocowania, a na głowicy znajduje się czarna dźwignia. Aby założyć głowicę, należy oprzeć czarną dźwignię na podstawie mocowania i popchnąć głowicę ku przedniej stronie urządzenia, aż do wycucia delikatnego zatrzaśnięcia, które oznacza prawidłowe założenie głowicy.

REGULACJA CIĘCIA:

Trymer do brody GT527 Sport oferuje możliwość przycinania brody do długości 0,4 mm (w przypadku użytkowania bez żadnej nasadki grzebieniowej) oraz klasycznego strzyżenia brody na długość: 3, 4, 5, 6 i 7 mm.

CZYSZCZENIE I KONSERWACJA:

Czysty i właściwie nasmarowany trymer do brody zapewnia lepszą wydajność i precyzję strzyżenia.

JAK CZYŚCIĆ GŁOWICĘ:

Przed przystąpieniem do czyszczenia należy upewnić się, że urządzenie jest wyłączone i odłączone od źródła prądu. Zdjąć ewentualnie założoną nasadkę. Dołączonym pędzelkiem do czyszczenia usunąć wszelkie zanieczyszczenia i włoski pomiędzy ostrzami i tyłem głowicy.

NIGDY NIE DEMONTOWAĆ GŁOWICY OSTRZA, ABY NIE DOPROWADZIĆ DO UNIEWAŻNIENIA GWARANCJI CAŁEGO PRODUKTU.

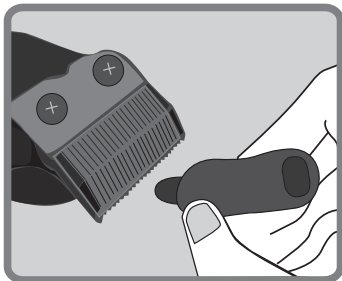

JAK I KIEDY SMAROWAĆ OSTRZE:

Przed pierwszym użyciem zaleca się nasmarowanie ostrza olejkim dołączonym do urządzenia lub jakimkolwiek innym płynnym smarem (należy zwrócić uwagę, aby smar nie był zbyt lepki).

Odwrócić trymer do brody (Rys. 1), aby olejek na niego nie kapał. Nasmarować ostrze kilkoma kroplami olejku. Aby zapewnić jednorodne rozprowadzenie olejku na całym ostrzu, włączyć maszynkę na kilka sekund. Na koniec usunąć wszelkie pozostałości olejku suchą szmatką.

Zaleca się powtarzanie smarowania co najmniej raz na dwa miesiące w zależności od częstotliwości użytkowania produktu.

Rys. 1

TRWAŁOŚĆ OSTRZA:

Trwałość ostrza zależy od częstotliwości i czasu użytkowania urządzenia. Jeżeli pomimo właściwej konserwacji wydajność strzyżenia obniży się, należy zwrócić się do producenta w celu wymiany całej głowicy.

Na stronie internetowej www.gamaprofessional.com dostępne są instrukcje obsługi i zasady bezpieczeństwa.

SVE

Tack för att du köpt en produkt från GAMA. Vi är säkra på att du kommer att uppskatta hur noggrant den planerats och tillverkats. Forskningen på GAMA fortsätter som alltid att kombinera innovation och teknologi för att skapa produkter av högsta kvalitet, med de modernaste teknikerna och de bästa materialen. Det ger en optimal prestanda, avsedd för de användare som kräver mest och som vill ha ett utmärkt resultat. Läs anvisningarna noga före användning och spara dem för framtida bruk.

VARNINGAR: LÄS NOGA FÖRE ANVÄNDNING. SPARA INSTRUKTIONERNA.

1- Använd inte apparaten med våta händer, på fuktiga ställen eller våta ytor. Doppa inte i vatten eller andra vätskor. **2-** Använd inte denna apparat i närheten av badkar eller andra vattenfyllda behållare. **3-** Koppla ur apparaten från elnätet då den är avstängd eftersom närheten till vatten innebär en risk. Var särskilt försiktig när apparaten används i badrummet. **4-** Använd inte en elektrisk apparat som varit i kontakt med vätskor, om sladden verkar skadad eller om yttre delar av apparaten eller tillbehör är synligt skadade. Om apparaten inte fungerar korrekt, måste du omedelbart ta ur stickkontakten ur eluttaget och vända dig till närmaste servicecenter för kontroll. **5-** Om skador skulle uppstå på

strömssladden ska man omedelbart kontakta tillverkaren, ett auktoriserat reparationscenter eller behörig fackman för att byta ut den. **6-** Förvara apparaten och elsladden på säkert avstånd från värmekällor och värmekänsliga ytor (plast, vinylmaterial, etc.). **7-** Håll inte apparaten i sladden och använd den inte heller medan du håller i sladden. Undvik att linda sladden runt apparaten, att vika den eller att vrida den på ett sätt som äventyrar dess funktion och därmed skadar apparaten. Att negligera ovanstående varningar och indikationer kan leda till kortslutning och permanenta skador på apparaten, utöver en risk för användarens personliga säkerhet. **8-** Bryt strömmen på apparaten när den inte används och vänta tills den svalnat innan du sätter undan den på säker plats. Det gör du genom att dra ut sladden ur uttaget. **9-** Om du vill rengöra apparaten måste du först dra ut den ur eluttaget och låta den svalna. Använd inte aggressiva produkter som innehåller fenylfenol för rengöring. **10-** Produkten får endast användas i avsett syfte. **11-** Apparaten har professionella skäreggar som är mycket vassa. Var därför försiktig när den används, så att inga sår eller skador uppstår. **12-** Kom ihåg att stänga av apparaten först, om något av tillbehören önskas bytas ut. **13-** I avsikt att erhålla ett extra skydd

rekommenderar vi att man för badrummets strömkrets installerar en jordfelsbrytare (RCD enligt engelsk förkortning) vars brytförmåga inte överstiger 30 mA. Kontakta den egna elteknikern.

Denna apparat får användas av personer med nedsatta fysiska, sensoriska eller mentala förmågor (inklusive barn) och av personer utan kunskap om själva apparaten i fråga endast under förutsättning att de instruerats angående användning av apparaten eller att de övervakas av en person som ansvarar för deras säkerhet. Barn ska alltid övervakas för att säkerställa att de inte leker med apparaten.



Använd inte denna apparat i närheten av badkar eller andra vattenfyllda behållare.





Denna symbol på produkten eller dess förpackning innebär att produkten inte bör slängas tillsammans med vanliga hushållssopor. Då produkten inte ska användas mer ska den lämnas in till lämpligt uppsamlingscenter för elektriska och elektroniska apparater för att främja en lämplig återanvändning av materialet. Genom att bortskaffa produkten på rätt sätt bidrar man till att förhindra att eventuella miljö- eller personskador uppstår på grund av felaktig sophantering. För ytterligare information kan man också vända sig till kommunkontoret, ortens återvinningscentraler eller affären där produkten inköptes.

BEGRÄNSAD GARANTITID:

Garantins giltighetstid: 1 eller 2 år beroende på typen av slutanvändare, i enlighet med vad som fastställs i EU-direktiv 1999/44/EG.

För att kunna utnyttja den service som ingår i garantin ska man vända sig till den butik där apparaten inköptes. Man måste alltid visa upp köpebeviset i original. Produkten kommer att repareras utan kostnad, eller ersättas med en produkt med motsvarande eller högre värde.

GT527 SPORT

INNAN ANVÄNDNING:

Innan du laddar apparaten första gången bör du låta batteriet ladda ur helt för att därefter ladda det fullt.

1. Försäkra dig om att apparaten är avstängd.
2. Sätt i adaptorns kontakt i USB-uttaget på datorn/den bärbara datorn/surfplattan och koppla därefter in apparaten. **Det går även att använda en standard USB-adapter på 5 V $\overline{\text{---}}$ 1 000 mA.**

LED-laddningsindikatorn tänds och lyser med röd färg under hela laddningsproceduren.

3. Den första laddningen kräver 16 timmar. Följande laddningstider är cirka 8 timmar. Apparaterns autonomi med full laddning är cirka 45 minuter.

4. När laddningen är klar ska adaptorn kopplas från USB-uttaget på datorn/den bärbara datorn/surfplattan eller från eluttaget.

5. Om skäggrimmern skulle laddas ur medan den används måste man ladda den i cirka 2 timmar innan man kan använda den igen, eftersom det är en trådlös produkt med långsam uppladdning.

Batteriets livslängd varierar i enlighet med hur ofta och under hur långa stunder apparaten används. För att förlänga batteriernas livslängd ska man utföra denna procedur minst två gånger om året. Låt batteriet laddas ur helt och ladda det därefter fullt. Om apparaten inte används ofta ska man komma ihåg att ladda den ett par gånger per år för att bevara prestandan. För att förhindra att batteriet överladdas och skadas ska apparaten inte lämnas kvar kopplad till nätet när den är fulladdad.

WARNING: Försök inte att byta ut skäggrimmerns invändiga batteri. Det kan utgöra risk för brand eller elstöt. Om man mixtrar med batteriet upphör garantin att gälla.

OBSERVERA:

Smörj bladet innan första användningstillfället. Läs anvisningarna i avsnittet "NÄR OCH HUR BLADET SKA SMÖRJAS"

BRUKSANVISNING:

- Koppla in tillbehöret. Detta moment måste alltid utföras med skäggrimmern avstängd.
- För att sätta igång skäggrimmern trycker man på knappen (O/I).
- För att stänga av skäggrimmern trycker man på knappen (O/I).

SÄTTA I KAMMEN:

Den medföljande kammen har två fästen på sidorna, för att den enkelt ska kunna hakas fast i basen. För att koppla in kammen i skäggrimmern ska man stöda bladet mot kammen och sedan låta det glida mot kammen tills man hör ett lätt klickljud: nu sitter kammen fast. För att ta bort kammen räcker det att dra ut den genom att låta bladet glida utåt.

KOPPLA UR HUVUDET:

För att koppla ur huvudet ska man fatta tag om skäggrimmern framtill, placera tummen ovanpå huvudet och trycka mot apparatens bakre del tills huvudet har kopplats loss helt och hållet.

SÄTTA PÅ HUVUDET:

I skäggrimmerns övre del finns ett svart fäste och på huvudet finns en svart spak. För att koppla fast huvudet ska man stöda den svarta spaken mot fästet och sedan trycka mot apparatens främre del tills det hörs ett lätt klickljud: nu har huvudet kopplats fast.

INSTÄLLNING AV KLIPPLÄNGD:

Med skäggrimmern GT527 Sport kan du trimma skägget till 0,4 mm (om den används utan distanskam) och klippa skägget på klassiskt vis med följande hårlängder: 3, 4, 5, 6 och 7 mm.

RENGÖRING OCH UNDERHÅLL:

En skäggrimmer som är ordentligt rengjord och insmord förbättrar kapacitet och precision avsevärt.

HUR MAN RENGÖR HUVUDET:

Innan man påbörjar något som helst rengöringsarbete måste man försäkra sig om att apparaten stängts av och kopplats bort från strömtillförseln. Ta bort tillbehöret om sådant installerats. Använd den till syftet avsedda medföljande borsten för att avlägsna eventuellt hår som fastnat mellan lameller och baksidan av bladets huvud.

MONTERA ALDRIG LOSS BLADETS HUVUD EFTERSOM DET INNEBÄR ATT HELA PRODUKTENS GARANTI FÖRFALLER.

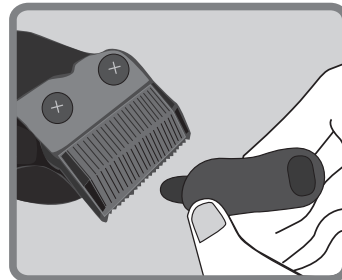
**NÄR OCH HUR BLADET SKA SMÖRJAS:**

Vi rekommenderar att man innan det första användningstillfället smörjer bladet med en droppe av den olja som finns i förpackningen eller en annan smörjolja (se noga till att oljan inte har för hög viskositet).

Vänd skäggrimmern upp och ned (Fig.1) för att undvika att det droppar olja på maskinen. Smörj bladet med ett par droppar olja. Sätt igång maskinen under någon sekund så att oljan fördelas jämnt på hela bladet. Använd slutligen en torr trasa för att avlägsna eventuella rester av överflödig olja.

Vi rekommenderar att detta moment upprepas varannan månad eller oftare, beroende på hur ofta produkten används.
Fig.1

BLADETS LIVSLÄNGD:

Bladets livslängd varierar i enlighet med hur ofta och under hur långa stunder det används. Om apparatens prestanda försämras trots att ett korrekt underhållsarbete utförts ber vi att ni kontaktar tillverkaren för att byta ut hela huvudet.

På www.gamaprofessional.com finner du manualer och säkerhetsvarningar.

عربي

10- قم بتخصيص هذا المنتج فقط للغرض الذي صُنِعَ من أجله. 11- تم تزويد الجهاز بشفرات احترازية حادة للغاية، لذا يجب الانتباه عند استخدامها لتحاشي الإصابة بأية جروح أو إصابات. 12- عند الرغبة في تغيير إحدى الملحقات التشغيلية المزود بها الجهاز، تذكر إطفاءه قبل إجراء هذه العملية. 13- كإجراء حماية إضافي، يُوصى بتركيب قاطع تيار تقاضلي في الدائرة الكهربائية التي تُغذي الحمام (DCR، من العبارة الأصلية في اللغة الإنجليزية) مع حد قطع لا يتجاوز 30 مللي أمبير. استشر الكهربائي الخاص بك.

يجب عدم استخدام هذا الجهاز من قِبَل الأشخاص الذين يعانون من قصور في قدراتهم البدنية (بما في ذلك الأطفال)، أو الحسية أو العقلية أو الذين لا يعرفوا هذا الجهاز إلا بعد أن يتم تعريفهم بطرق استخدام هذا الجهاز بشكل آمن أو أن يكونوا تحت إشراف ومراقبة شخص مسؤل عن سلامتهم. يجب مراقبة الأطفال للتأكد من عدم لعبهم بهذه المنتجات.



لا تستخدم هذا الجهاز بالقرب من أحواض الاستحمام أو أحواض الغسيل أو أيّة حاويات أو عبوات تحتوي على مياه.



يشير هذا الرمز الموجود على المنتج أو على العبوة إلى أنه لا يجب اعتبار هذا المنتج كالتنفايات المنزلية العادية، وإنما، بمجرد اتخاذ قرار بالتخلص منه، يجب تسليمه إلى إحدى نقاط التجميع المتخصصة في إعادة تدوير الأجهزة الكهربائية والإلكترونية. إن التخلص من هذا الجهاز بشكل مناسب يساهم في عدم تعريض البيئة والصحة لعواقب ونتائج سلبية وخطيرة عند التخلص من هذا الجهاز بشكل خاطئ. لمزيد من المعلومات التفصيلية حول عملية إعادة تدوير هذا المنتج، يرجى الاتصال بمكتب البلدية التي تسكن فيها أو بخدمة التخلص من النفايات المحلية أو بالمحل الذي اشتريته منه هذا الجهاز.

فترة الضمان المحدود:

مدة فترة الضمان: سنة واحدة أو سنتان بحسب نوع المستهلك النهائي، وفقاً لما هو محدد في التوجيه الأوروبي CE/1999/44. لتواصل مع خدمة الدعم الفني بالطريقة التي يغطيها الضمان يصبح من الضروري التوجه، بالنسخة الأصلية لدليل الشراء، إلى نقطة لبيع التي تم شراء الجهاز منها. سوف يتم إصلاح المنتج مجاناً، أو استبداله فوراً بمنتج معادل أو ذي قيمة أكبر.

نشكرك على شرائك لأحد منتجات GAMA. نحن متأكدون من أنك ستقدّر العناية التي تم بها تصميم هذا المنتج وتصنيعه. يستمر قسم البحث في GAMA دائماً في الجمع بين التجديد والتكنولوجيا من أجل الوصول إلى منتجات فائقة الجودة ومصنوعة بأحدث التقنيات وأفضل الخامات. يضمن هذا توفير مستويات أداء مثالية، ومصممة خصيصاً للمستخدمين الأكثر احتياج الذين يرغبون في الحصول على نتائج استثنائية. قبل الاستخدام، اقرأ الإرشادات بعناية واحتفظ بها.

تحذيرات:

اقرأ هذه الإرشادات جيداً قبل استخدام الجهاز.

احتفظ بهذه الإرشادات.

1- لا تستخدم الجهاز وأنت مبلل اليدين أو في أماكن رطبة أو على أسطح مبللة. لا تغمس الجهاز في الماء أو في أية سوائل أخرى.
2- لا تستخدم هذا الجهاز بالقرب من أحواض الاستحمام أو أحواض الغسيل أو أية حاويات أو عبوات تحتوي على مياه. 3- افصل الجهاز عن قابس التيار الكهربائي عندما يكون مطفاً لأن اقترابه من الماء قد يمثل تهديداً، وانتبه جيداً عند استخدامه في الحمام. 4- تجنب استخدام هذا الجهاز الكهربائي عند ملامسته للمواد السائلة وعند ظهور أي تلف على كابل توصيل التيار الكهربائي أو ظهرت كسور على الجزء الخارجي من جسم الجهاز أو في أي من ملحقاته التشغيلية. في حالة عدم عمل الجهاز بشكل صحيح، افصله فوراً عن التيار الكهربائي وتوجه به إلى أحد مراكز الدعم الفني لطلب الفحص. 5- ولتجنب المخاطر، في حالة تلف كابل توصيل التيار الكهربائي، اطلب فوراً استبداله من الشركة المنتجة أو لدى مركز الإصلاحات المعتمد أو توجه إلى أحد الفنيين المتخصصين والمعتمدين. 6- احفظ الجهاز وكابل التيار بعيداً عن مصادر الحرارة وعن الأسطح الحساسة للحرارة (البلاستيك، منسوجات الفينيل، إلخ). 7- لا تسند الجهاز أو تمسك به من كابل التيار. تجنب لف الكابل حول الجهاز وثنيه وإخضاعه لالتواءات حيث يمكن أن تؤثر سلباً على أداءه التشغيلي وبالتالي قد تتلف الجهاز. إن عدم الالتزام بالتحذيرات والإرشادات الواردة أعلاه قد يسبب ماسات كهربائية وبالتالي أضراراً لا يمكن إصلاحها للجهاز، علاوةً على تعريض سلامة المستخدم للخطر. 8- افصل الجهاز عند عدم استخدامه وانتظر حتى يبرد قبل إعادة وضعه في مكان آمن. لفصل الجهاز انزع الكابل عن قابس التيار. 9- عند الرغبة في تنظيف الجهاز، افصله عن مقبس التيار الكهربائي واتركه حتى يبرد. لتنظيف الجهاز لا تستخدم منتجات عدوانية تحتوي على الفينيل فينول.

GT527 SPORT

قبل الاستخدام:

قبل إعادة شحن ماكينة تشذيب اللحية للمرة الأولى يُنصح بتفريغ البطارية بالكامل ثم القيام بعملية الشحن الكامل.

1. تأكد من أن الجهاز مطفأ.
2. أدخل قابس محول التيار في منفذ الـ USB الخاص بالهاتف الذكي/الحاسوب المفكرة/الكومبيوتر اللوحي ثم بعد ذلك قم بتوصيله بالجهاز. يمكن أيضاً استخدام محول تيار **USB** قياسي قوة **5 فولت 1000 مللي أمبير**. ستُضيئ لمبة LED التنبيه عند الشحن وستبقى مضاءةً باللون الأحمر طوال فترة الشحن.
3. الوقت اللازم للشحن الأول هو **16** ساعة. والوقت اللازم لعمليات الشحن التالية هو **8** ساعات تقريباً. تعمل الماكينة بشكل مستقل لمدة **45** دقيقة تقريباً بعد شحن البطارية بالكامل.
4. بعد الانتهاء من عملية الشحن، قم بفصل محول التيار عن منفذ الـ USB الخاص بالكومبيوتر/الكومبيوتر المفكرة/ الكومبيوتر اللوحي أو عن مقبس التيار الكهربائي.
5. في حالة نفاذ شحن ماكينة تشذيب اللحية أثناء الاستخدام، ونظراً لأنها منتج لاسلكي بنظام شحن بطيء، فإنه قبل إعادة استخدامها يجب شحنها لمدة ساعتين تقريباً.

يختلف عُمر البطارية وفقاً لوتيرة وأوقات الاستخدام. من أجل زيادة عُمر البطاريات يجب القيام بهذا الإجراء على الأقل لمرتين كل **12** شهراً وذلك عن طريق تفريغ البطارية تماماً ثم إعادة شحنها بالكامل للحد الأقصى للوقت المحدد. إن لم يُستخدم الجهاز بشكلٍ متكرر، تذكر أن تقوم في جميع الأحوال بإجراء بضع دورات شحن للبطارية أثناء العام للحفاظ على كفاءتها. وعلى العكس، عند انتهاء الشحن، لا تُبقِ الجهاز متصلاً بشبكة التيار الكهربائي وذلك لتجنب الأحمال الزائدة على البطارية وبالتالي تلفها.

تحذير: لا تحاول استبدال البطارية الداخلية لماكينة تشذيب اللحية. حيث يمكن أن يسبب ذلك الحرائق أو التعرض لصدمات كهربائية. يؤدي العبث في الجهاز إلى إسقاط الضمان الخاص به.

انتبه:

قم بتزبييت شفرة القص قبل استخدامها للمرة الأولى. اقرأ الإرشادات الواردة في فقرة "كيف ومتى يتم تزبييت شفرة القص"

إرشادات الاستخدام:

- أدخل الملحق التشغيلي. يجب أن تتم هذه العملية دائماً وماكينة تشذيب اللحية مطفأة.
- لتشغيل ماكينة تشذيب اللحية استخدم الزر (O/I).
- لإطفاء ماكينة تشذيب اللحية استخدم الزر (O/I).

إدخال مشط التشذيب:

يحتوي مشط التشذيب المرفق بالماكينة على مكانين جانبيين لتسهيل عملية التثبيت بقاعدة الماكينة. لإدخال مشط التشذيب في ماكينة تشذيب اللحية، يجب بالضرورة وضع الشفرة على المشط ثم تمريرها عليه حتى سماع صوت نقرة طفيفة: بهذه الطريقة يكون الإدخال قد اكتمل. لإزالة مشط التشذيب، يكفي إخرجه عبر جعل الشفرة تنزلق نحو الخارج.

إزالة الرأس:

من أجل إزالة الرأس سيلزم إمساك ماكينة ضبط اللحية باليد بوضعٍ أمامي، ضع الإبهام أعلى الرأس وادفع باتجاه الجزء الخلفي من الجهاز حتى إتمام إزالة الرأس.

كيف ومتى يتم تزييت الشفرة:

قبل الاستخدام الأول يُنصح بتزييت الشفرة بقطرة من الزيت الموجود في العبوة أو بواسطة أي زيت تزييت آخر (انتبه ألا يكون ذا لزوجة عالية).

اقلب ماكينة تشذيب اللحية (الشكل 1) حتى لا يسقط الزيت على الماكينة نفسها. قم بتزييت الشفرة ببضع قطرات من الزيت. وحتى يتم توزيع الزيت بشكل موحد على كل الشفرة، قم بتشغيل الماكينة لبضع ثوان. في النهاية، وبواسطة قطعة قماش جافة، أزل أية بقايا للزيت الزائد.

ننصح بتكرار هذه العملية كل شهرين أو بشكل أكثر تكراراً، وفقاً لاستخدام المنتج.

الشكل 1



مدة استعمال الشفرة:

تختلف مدة استعمال الشفرة وفقاً لوتيرة وأوقات الاستخدام. وإذا ما حدث أنه، بالرغم من تطبيق الصيانة الصحيحة، لا تزال فعالية القص متدهورة، توجه إلى الشركة المصنعة من أجل استبدال الرأس كاملاً.

على الموقع www.gamaprofessional.com يمكنك أن تجد كتيبات المنتج والتحذيرات.

إدخال الرأس:

داخل الجزء العلوي من ماكينة تشذيب اللحية هناك مكان تثبيت أسود اللون، كما يوجد على رأس الماكينة ذراع لونه أسود. لإدخال رأس التشذيب ستحتاج إلى سند الذراع الأسود اللون على قاعدة التثبيت ثم القيام بعد ذلك بدفعه تجاه الجزء الأمامي من الماكينة حتى سماع صوت نقرة خفيفة: بهذه الطريقة ستكون عملية الإدخال قد تمت بالشكل الصحيح.

ضبط القص:

تتيح ماكينة تشذيب اللحية GT527 إمكانية تشذيب الشعر حتى 0,4 ملم (عند عدم استخدام أي مشط توجيهي) وإمكانية قص اللحية بالأطوال التالية: 3, 4, 5, 6, 7 ملم.

النظافة والصيانة:

ماكينة تشذيب اللحية النظيفة والمزيتة جيداً تزيد بشكل ملحوظ من قدرتها التشغيلية ودقة القص.

كيفية تنظيف الرأس:

قبل أي عملية تنظيف، تأكد من أن الجهاز مُطفأ بشكل مناسب ومفصول عن التيار الكهربائي. أزل الملحق التشغيلي إن كان مُدخلًا. بواسطة الفرشاة الصغيرة المخصصة والمرفقة أزل بقايا الشعر من بين الشفرات ومن خلف رأس الشفرة.

لا تقم مطلقاً بفل رأس الشفرة حتى لا تفقد حق الضمان على المنتج بأكمله.

ENTRA NELLA NUOVA COMMUNITY GAMA

Vuoi scoprire le ultime novità e avere tanti utili consigli per una chioma sempre perfetta?

Visita The Hair Voice, il nuovo blog di GAMA dedicato alla bellezza dei capelli!

ENTER THE NEW GAMA COMMUNITY

Would you like to find out the latest news and get many useful tips for perfect hair?

Visit The Hair Voice, GAMA new blog dedicated to hair beauty!

Seguici su / Follow us on

