

GAMA | PROFESSIONAL



**MANUALE D'USO LEGGERE E CONSERVARE
PER CONSULTAZIONI FUTURE**

*USER'S MANUAL - READ AND KEEP
FOR FUTURE REFERENCE*

*MANUAL DEL USUARIO - LEER Y
CONSERVAR EN UN LUGAR SEGURO*

*MANUAL DE INSTRUÇÕES - LEIA E GARDE
EM LOCAL SEGURO*

www.gamaprofessional.com / info@gama.eu

Modello / Model: GT BRAVO GEAR CC - HF

 **GAMA**[®] | PROFESSIONAL

INDICE / INDEX

ITA / ITALIANO:	5
EN / ENGLISH:	19
FR / FRANÇAIS:	33
ESP / ESPAÑOL:	47
BR-PT / PORTUGUÉS:	61
RU / РУССКИЙ:	75
ΕΛΛ / ΕΛΛΗΝΙΚΑ:	91
DE / DEUTSCH:	107
SWE / SVENSKA:	123
PL / POLSKI:	137
عربي / عربى :	151

Grazie per aver acquistato un prodotto GAMA. Siamo certi che Lei saprà apprezzare la cura con la quale è stato progettato e realizzato. La ricerca GAMA continua da sempre a coniugare innovazione e tecnologia per arrivare a prodotti di altissima qualità, creati con le tecniche più moderne e i migliori materiali. Ciò garantisce performance ottimali, studiate per gli utenti più esigenti che desiderano ottenere un risultato eccezionale. Prima dell'uso, leggere attentamente le istruzioni e conservarle

AVVERTENZE:

LEGGERE ATTENTAMENTE PRIMA DI UTILIZZARE L'APPARECCHIO. CONSERVARE QUESTE ISTRUZIONI.

1. Non utilizzare l'apparecchio con le mani bagnate, in luoghi umidi o su superfici bagnate. Non immergerlo in acqua o in altri liquidi. **2.** Non utilizzare questo apparecchio in prossimità di vasche da bagno oppure di altri recipienti contenenti acqua. **3.** Staccare l'apparecchio dalla spina quando è spento perché la vicinanza all'acqua potrebbe rappresentare una minaccia, porre particolare

attenzione quando lo si utilizza nel bagno. **4.** Evitare di utilizzare questo apparecchio elettrico qualora sia precedentemente entrato in contatto con sostanze liquide, se presenta il cavo di alimentazione danneggiato o se sono evidenti rotture sulla parte esterna del corpo o in qualche suo accessorio. Nel caso in cui l'apparecchio non funzioni correttamente, staccarlo subito dalla corrente e recarsi in un centro tecnico per un controllo. **5.** Per evitare qualsiasi rischio nel caso in cui il cavo di alimentazione porta USB sia danneggiato, chiedere immediatamente la sostituzione del cavo al produttore o rivolgersi a un centro di riparazione autorizzato o a personale qualificato. **6.** Mantenere l'apparecchio e il cavo di alimentazione lontano da fonti di calore e da superfici sensibili al calore (plastica, tessuti vinilici, ecc). **7.** Non reggere né maneggiare l'apparecchio dal cavo. Evitare di avvolgere il cavo attorno all'apparecchio, di piegarlo e di sottoporlo a torsioni che possano comprometterne il corretto funzionamento e quindi danneggiare il tagliacapelli. La mancata osservanza delle suddette avvertenze ed indicazioni potrebbe causare un cortocircuito e quindi danni irreparabili al tagliacapelli, oltre che mettere a rischio l'incolumità

dell'utilizzatore. **8.** Staccare l'apparecchio quando non viene utilizzato e attendere che si raffreddi prima di riporlo in luogo sicuro. Per scollegarlo estrarre il cavo dalla spina. **9.** Se si desidera pulire l'apparecchio, scollegarlo dalla porta USB e lasciarlo raffreddare. Per pulire l'apparecchio non utilizzare prodotti aggressivi contenenti phenylphenol. **10.** Destinare questo prodotto unicamente allo scopo per il quale è stato creato. **11.** L'apparecchio è dotato di lame professionali particolarmente affilate, porre pertanto attenzione durante il suo utilizzo, al fine di evitare eventuali ferite o lesioni. **12.** Se si desidera sostituire uno degli accessori dell'apparecchio, ricordarsi di spegnerlo prima di effettuare tale operazione e contattare il nostro servizio clienti per programmare l'intervento. **13.** Come misura di protezione aggiuntiva, si raccomanda di installare nel circuito elettrico che alimenta il bagno un interruttore differenziale (RCD, dalla sua originale dicitura in lingua inglese) con un limite di interruzione che non superi i 30 mA. Consultare il proprio elettricista. **14.** Questo prodotto non deve essere utilizzato da persone con ridotte capacità fisiche (bambini inclusi), motorie o mentali, o con ridotta conoscenza del prodotto stesso, a meno che non siano state istruite

all'uso del prodotto stesso o con la supervisione di una persona responsabile per la propria sicurezza. I bambini devono essere sempre supervisionati affinché non giochino con i prodotti. **15.** Utilizzare l'apparecchio solo per gli scopi specificati nel presente manuale. Non utilizzare accessori non specificati dal fabbricante.



Non utilizzare questo apparecchio in prossimità di vasche da bagno oppure di altri recipienti contenenti acqua.



Il simbolo sul prodotto o sulla confezione indica che il prodotto non deve essere considerato come un normale rifiuto domestico, ma una volta deciso lo smaltimento deve essere portato nel punto di raccolta

appropriato per il riciclaggio di apparecchiature elettriche ed elettroniche. Provvedendo a smaltire questo prodotto in modo appropriato si contribuisce a evitare potenziali conseguenze negative per l'ambiente e per la salute, che potrebbero derivare da un trattamento inadeguato del prodotto.

Per informazioni più dettagliate sul riciclaggio di questo prodotto contattare l'ufficio comunale, il servizio locale di smaltimento rifiuti o il negozio in cui è stato acquistato il prodotto.

PERIODO DI GARANZIA LIMITATA:

Durata della periodo di garanzia: 1 o 2 anni a seconda della tipologia del consumatore finale, ai sensi di quanto stabilito dalla Direttiva Europe 1999/44/CE.

Per accedere al servizio di assistenza in garanzia è necessario recarsi con la prova di acquisto in originale nel punto vendita nel quale è stato effettuato l'acquisto. Il prodotto verrà riparato gratuitamente, oppure immediatamente sostituito con un prodotto di pari o maggior valore.

GT BRAVO GEAR CC - HF

CONSIGLI D'USO:

I capelli devono essere puliti e asciutti prima dell'utilizzo del regolabarba. Si consiglia di tagliare di volta in volta ridotte quantità di capelli, regolando man mano la lunghezza di taglio fino a trovare quella desiderata. Le lame rischiano di bloccarsi se vengono realizzati movimenti troppo veloci o se vengono tagliati molti capelli contemporaneamente.

PROCESSO DI CARICA:

Prima di caricare il regolabarba per la prima volta, è consigliabile scaricare completamente la batteria e poi caricarla completamente.

1. Assicurarsi che il dispositivo sia spento.
2. Collegare il cavo di ricarica fornito solo su caricabatterie con porte USB standard con caratteristiche 5V \approx 2000mA, altrimenti potrebbe causare danni permanenti all'apparecchio e/o un tempo di ricarica più lungo.



3. Per caricare l'apparecchio, inserire l'estremità del cavo di alimentazione nella porta di ricarica presente sul regolabarba, quindi collegare l'altra estremità alla porta USB. Il LED di carica si accenderà e rimarrà acceso durante tutta la durata del processo di caricamento. Soltanto a carica completa il LED si spegnerà.
4. Il tempo necessario per la prima carica è di 12 ore. Il tempo per le cariche successive è di circa 90 minuti. L'autonomia di funzionamento con una carica completa è di circa 60 minuti.
5. Al termine della carica, scollegare il caricabatterie dalla porta USB. L'apparecchio può già essere utilizzato.
6. Quando la carica inizia ad esaurirsi il LED inizierà a lampeggiare. Questo indica che l'apparecchio ha bisogno di essere caricato nuovamente.

La durata della batteria varia in base alla frequenza ed ai tempi di utilizzo. Per aumentare la vita delle batterie, questo procedimento deve essere effettuato almeno due volte l'anno scaricando completamente la batteria e ricaricandola per

il tempo massimo. Se l'apparecchio non viene usato frequentemente, ricordarsi di effettuare comunque qualche ciclo di carica durante l'anno per mantenerla efficiente. Al contrario, finita la carica, non tenere collegato l'apparecchio alla rete per evitare che la batteria si sovraccarichi e quindi si danneggi.

AVVERTENZA: Non cercare di sostituire la batteria interna del regolabarba. Ciò può costituire rischio di incendio o scosse elettriche. La manomissione ne fa decadere la garanzia.

ISTRUZIONI D'USO:

- Inserire l'accessorio in dotazione. Questa operazione deve essere effettuata sempre con il regolabarba spento.
- Per accendere il regolabarba utilizzare il tasto .
- Per spegnere il regolabarba utilizzare il tasto .

INSERIMENTO DEI PETTINI:

I pettini in dotazione hanno due sedi per l'incastro. Una vicina ai denti di ogni pettine (Fig.1), l'altra vicino alla base di ogni pettine (Fig.2). Per inserire i pettini nel regolabarba, è necessario appoggiare la base d'incastro vicino ai denti del pettine sulla lama del regolabarba per poi spingere la base del pettine contro la base della testina della lama fino a sentire un lieve scatto: l'inserimento sarà così completato. Per rimuovere i pettini, è sufficiente estrarli servendosi della linguetta che si trova sulla base del pettine, facendo forza verso l'esterno.

REGOLAZIONE DI TAGLIO:

Il regolabarba offre la possibilità di effettuare rifiniture di taglio con l'utilizzo dei pettini guida in dotazione alle lunghezze: 2 mm, 3 mm y 3,5 mm. La lunghezza minima di taglio, senza pettine guida è di 0,2 mm.

FUNZIONE CORD-CORDLESS:

Questa funzione consente di utilizzare il regolabarba con e senza filo. Se l'apparecchio non ha la sufficiente carica per l'utilizzo, potrà essere collegato direttamente alla corrente elettrica, senza interrompere il taglio in esecuzione.

PULIZIA E MANUTENZIONE:

Un regolabarba pulito e ben oliato migliora notevolmente la propria capacità e precisione di taglio.

NON PULIRE NESSUNA PARTE DELL'APPARECCHIO SOTTO L'ACQUA CORRENTE.

COME PULIRE LA TESTINA:

1. Prima di qualsiasi operazione di pulizia, assicurarsi che l'apparecchio sia spento e scollegato dalla presa di corrente.
2. Rimuovere l'accessorio se presente.

3. Tramite l'apposito pennellino in dotazione, rimuovere eventuali residui di peluria fra le lamelle e il retro testina della lama.
4. Pulire il corpercchio con un panno umido. Non utilizzare detergenti o solventi.
5. È importante che le lame siano frequentemente lubrificate.

COME E QUANDO LUBRIFICARE LA LAMA:

Prima del primo utilizzo si consiglia di oliare la lama con una goccia di olio (2 o 3 gocce) presente nella confezione o con qualsiasi altro olio lubrificante (attenzione che non sia troppo viscoso).

Capovolgere il regolabarba affinché non coli olio sulla macchinetta. Lubrificare con qualche goccia d'olio la lama (Fig.3).

Affinché l'olio si distribuisca uniformemente su tutta la lama, accendere la macchinetta per qualche secondo. Infine, con un panno asciutto, eliminare eventuali residui d'olio in eccesso.

Consigliamo di ripetere questo intervento ogni due mesi o più frequentemente, a seconda dell'utilizzo del prodotto.

COPERCHIO INTERCAMBIABILE:

Con il regolabarba hai la flessibilità di sostituire il coperchio superiore secondo le tue preferenze. Per eseguire questa operazione, segui questi semplici passaggi, con il regolabarba spento e scollegato dalla presa di corrente.

1. Utilizzando il cacciavite fornito nella confezione, svita la vite sul lato posteriore del regolabarba, vicino al collegamento del carico della batteria.
2. Rimuovi delicatamente il coperchio dai lati, iniziando dal lato in cui è inserito il cavo.

Per posizionare il nuovo coperchio desiderato:

1. Posiziona il coperchio sul regolabarba e verifica che il foro per la vite corrisponda al foro presente sul regolabarba.

2. Riavvita la vite nella parte posteriore del regolabarba per fissare saldamente il coperchio desiderato in posizione.

I componenti intercambiabili del prodotto possono essere sostituiti solo da personale tecnico autorizzato per evitare danni non coperti dalla garanzia. Contattate il nostro servizio clienti per programmare l'intervento

LAMA INTERCAMBIABILE:

Il regolabarba offre la flessibilità di sostituire le lame.

1. Spegnerne l'apparecchio utilizzando il pulsante .
2. Scollegare l'apparecchio dalla rete elettrica
3. Utilizzare il cacciavite presente nella scatola
4. Allentare entrambe le viti della testina, rimuovere le lame (Fig. 4)
5. Montare le nuove lame. Devono essere allineate come segue (Fig. 5)

6. La distanza tra il bordo anteriore delle lame di taglio deve essere compresa tra 0,5 mm.
7. Le lame di taglio devono essere parallele tra loro.

Sul sito **www.gamaprofessional.com** puoi trovare i manuali di prodotto e le avvertenze.

Thank you for purchasing this GAMA product. We're sure that you'll appreciate all the care that has gone into its design and manufacture. Research by GAMA constantly combines innovation and technology to create premium-quality products. We apply the most advanced methods and use the best materials to guarantee an outstanding performance to clients who wish to achieve excellent results both in the salon and at home. Read these instructions carefully before use and keep them for future reference.

WARNING:

READ CAREFULLY BEFORE USING THE APPLIANCE.

SAVE THESE INSTRUCTIONS.

- 1.** Do not use the appliance with wet hands, in a damp environment or on wet surfaces. Do not immerse the appliance in water or other liquids.
- 2.** Do not use this appliance near bathtubs or other vessels containing water.
- 3.** Unplug the appliance when it is off because proximity to water could pose a threat; be extra careful when using it in the bathroom.
- 4.** Do not use this electric appliance

if it has been in contact with liquids, if its electric cord is damaged or if its body and/or accessories show clear signs of damage. If the appliance does not work properly, disconnect it from the power outlet immediately and take it to an approved service centre. **5.** To avoid any risk in the event of damage to the USB power cord, you should immediately request a replacement cable from the manufacturer or consult an authorised repair centre or qualified staff. **6.** Keep the appliance and its electric cord away from sources of heat and from heat-sensitive surfaces (plastic, vinyl, etc.). **7.** Do not hold or handle the appliance by the electric cord. Do not wind the electric cord around the appliance, bend it or twist it so as not to impair its correct functioning and thus damage the appliance. Lack of compliance with the above warnings and instructions could cause a short circuit and thus irreparable damage to the appliance, as well as put the user's safety at risk. **8.** Unplug the appliance when not in use and allow it to cool down before storing it in a safe place. To disconnect the appliance, unplug the electric cord from the wall power outlet. **9.** Before cleaning the device, disconnect it from the USB port and let it cool completely. When cleaning the device, do not

use aggressive products containing phenylphenol. **10.** This appliance should only be used for its intended purpose. **11.** This appliance has especially sharp professional blades, so use it carefully to avoid injuries or lesions. **12.** If you would like to replace any of the device's accessories, remember to turn it off before performing any operations, and contact our customer service to arrange an appointment. **13.** For additional protection, the installation in the electrical circuit supplying the bathroom of a residual current device (RCD) with a rated residual operating current not exceeding 30 mA is advised. Ask your installer for advice. **14.** This appliance can be used by children 8 years of age and older and by persons with reduced physical, sensory or mental capacities or by those who have never used or are not familiar with the product only if they are supervised or have been instructed on how to use the appliance safely and if they understand the associated risks. Children should not be allowed to play with the appliance. Cleaning and normal maintenance should not be performed by children except under adult supervision. **15.** Only use the device for the purposes specified in this manual. Do not use accessories that are not authorised by the manufacturer.



Do not use this appliance near bathtubs or other vessels containing water.



CE



The symbol on the product or on the package indicates that the product should not be considered as normal domestic waste; once you have decided to dispose of it, it should be taken to the proper collection point for the recycling of electrical and electronic appliances.

When you dispose of this product correctly, you help prevent potential negative consequences for the environment and health, which could derive from improper treatment of the product. For more detailed information on recycling this product, contact the municipal office, the local waste disposal service or the shop where it was purchased.

LIMITED WARRANTY PERIOD:

Duration of warranty period: 1 or 2 years depending on customer category, in compliance with European Directive 1999/44/EC.

For support service under warranty, please take the original purchase ticket / sales receipt to the shop where the product was purchased. The product will be repaired free of charge or immediately replaced with a similar product of equal or greater value.

GT BRAVO GEAR CC - HF

RECOMMENDATIONS FOR USE:

Before using the beard trimmer the hair must be clean and dry. We recommend cutting small amounts of hair at a time, adjusting the cutting length gradually until you find the one you want. The blades risk getting stuck if the movements made are too fast or if a lot of hair is cut at once.

CHARGING PROCESS:

Before charging the beard trimmer for the first time we recommend fully discharging the battery and then fully charging it.

1. Make sure the device is turned off.
2. Only connect the charging cable provided to battery chargers with standard 5V \equiv 2000mA USB ports, otherwise it could cause permanent damage to the device and/or longer charging times.



3. To charge the device, insert the end of the power cable into the charging port on the beard trimmer, then connect the other end to the USB port. The LED charge indicator will light up and remain lit for the whole charging process. The LED will go off when charging is complete.
4. The first charge takes 12 hours. Subsequent charges take about 90 minutes. When fully charged, the battery will last about 60 minutes.
5. After charging is complete, unplug the battery charger from the USB port. The device can already be used.
6. When the battery level gets low, the LED will start to flash. This indicates that the device needs to be charged again.

The battery life varies based on frequency and length of use. To increase the lifespan of the batteries, the battery should be fully discharged and then charged for the maximum amount of time at least twice a year. If the appliance is not used often, remember in any case to carry out a charging cycle every so often during the year to keep it working efficiently. On the contrary, when the charging

is finished, do not keep the appliance connected to the mains to prevent the battery from overcharging and damaging the appliance.

WARNING: Do not attempt to replace the internal battery of the beard trimmer. This can lead to a risk of fire or electric shock. Tampering invalidates the warranty on the product.

INSTRUCTIONS FOR USE:

- Insert the supplied accessory. This operation should always be done with the beard trimmer turned off.
- Turn on the beard trimmer by pressing the  button.
- Turn off the beard trimmer by pressing the  button.

INSERTION OF COMBS:

The supplied combs have two snap on attachment points. One near the teeth of each comb (Fig. 1) and the other near the base of each comb (Fig. 2). To insert

the combs in the beard trimmer, set the snap on base near the teeth of the comb on the beard trimmer blade and then push the base of the comb against the base of the blade head until you hear a slight click: insertion will now be completed. Remove the combs using the tab located on the base of the comb, exerting an outward force.

CUTTING LENGTH ADJUSTMENT:

With the use of the attachment comb provided the beard trimmer offers the possibility to perform a haircut with the following lengths: 2 mm, 3 mm and 3.5 mm. The minimum cutting length without attachment comb is 0.2 mm.

CORD-CORDLESS FUNCTION:

This function makes it possible to use the beard trimmer with and without the cord. If the appliance does not have sufficient charge for use, it can be connected directly to the power supply without interrupting the cutting in progress.

CLEANING AND MAINTENANCE:

A clean and properly lubricated beard trimmer considerably improves its capacity and cutting precision.

DO NOT CLEAN ANY PART OF THE APPLIANCE UNDER RUNNING WATER.

CLEANING THE HEAD:

1. Before any cleaning operation, make sure that the appliance is properly turned off and disconnected from the power outlet.
2. Remove the accessory if attached.
3. Using the special brush supplied, remove any hair residues between the blades and from the back of the blade head.
4. Clean the cover with a damp cloth. Do not use detergents or solvents.
5. It is important to lubricate the blades frequently.

HOW AND WHEN TO LUBRICATE THE BLADE:

Before the first use we recommend lubricating the blade with a few drops (2 or 3) of the oil found in the package or with any other lubricating oil (make sure that it is not too viscous).

Turn the beard trimmer upside down so that oil does not drip on it. Lubricate the blade with a few drops of oil (Fig.3).

Turn the device on for a few seconds so that the oil is distributed evenly along the entire blade. Then, using a dry cloth, eliminate any excess oil residues.

We recommend repeating this procedure every two months or more often, depending on product use.

INTERCHANGEABLE COVER:

With the beard trimmer, you have the flexibility of changing the external cover according to your taste. To perform this operation, follow these simple steps,

making sure that the beard trimmer is turned off and disconnected from the power outlet:

1. Using the screwdriver provided in the box, remove the screw on the back of the beard trimmer, near the battery charging port.
2. Gently remove the cover from the sides, starting from the side where the cord is inserted.

To position the new cover:

1. Position the cover on the beard trimmer and check that the hole for the screw aligns with the hole on the beard trimmer.
2. Rescrew the screw into the back of the beard trimmer to securely fix the chosen cover in position.

The interchangeable parts of the product must only be replaced by authorised technical staff, to avoid damage not covered by the warranty. Contact our customer service to arrange an appointment.

INTERCHANGEABLE BLADE:

The beard trimmer offers the flexibility of replacing the blades.

1. Turn off the device by pressing the **⏻** button
2. Unplug the device from the power outlet
3. Use the screwdriver provided in the box
4. Loosen both the screws in the head, and remove the blades (Fig.4)
5. Insert the new blades. They must be aligned as follows: (Fig.5)
6. The distance between the front edge of the blades must be 0.5 mm.
7. The trimmer blades must be parallel to each other

You can find the product manuals and warnings on the site

www.gamaprofessional.com.

Nous vous remercions d'avoir acheté un produit GAMA. Nous sommes certains que vous apprécierez le soin avec lequel il a été conçu et fabriqué. La recherche GAMA a toujours conjugué innovation et technologie en vue de proposer des produits de très haute qualité, réalisés avec les techniques les plus modernes et les meilleurs matériaux. Cela garantit les meilleures performances, étudiées pour les utilisateurs les plus exigeants qui désirent obtenir un résultat exceptionnel. Avant l'utilisation, lire attentivement le mode d'emploi et le conserver.

AVERTISSEMENTS:

LIRE ATTENTIVEMENT AVANT D'UTILISER L'APPAREIL.

CONSERVER CES INSTRUCTIONS.

- 1.** Ne pas utiliser l'appareil avec les mains mouillées, dans des lieux humides ou sur des surfaces mouillées. Ne pas le plonger dans l'eau ou dans d'autres liquides.
- 2.** Ne pas utiliser cet appareil à proximité de baignoires ou d'autres vasques ou récipients contenant de l'eau.
- 3.** Débrancher l'appareil quand il est éteint puisque la proximité de l'eau pourrait représenter un danger ; faire particulièrement

attention quand vous l'utilisez dans la salle de bain. **4.** Éviter d'utiliser cet appareil électrique s'il a été en contact avec des substances liquides, si son câble d'alimentation est abîmé ou s'il présente des signes évidents de ruptures à l'extérieur du corps ou sur l'un des accessoires. Si l'appareil ne fonctionne pas correctement, le débrancher immédiatement du courant et se rendre dans un centre technique pour le faire contrôler. **5.** Afin d'éviter tout risque au cas où le câble d'alimentation du port USB serait endommagé, demander immédiatement son remplacement au fabricant ou s'adresser à un centre de réparation agréé ou à du personnel qualifié. **6.** Conserver l'appareil et le câble à l'écart des sources de chaleur et des surfaces sensibles à la chaleur (plastique, tissus en vinyle, etc.). **7.** Ne pas tenir ni manipuler l'appareil par le câble. Éviter d'enrouler le câble autour de l'appareil, de le plier et de le soumettre à des torsions susceptibles de compromettre son bon fonctionnement et d'endommager l'appareil. Le non-respect de ces avertissements et indications pourrait provoquer un court-circuit et des dégâts irréparables de l'appareil et risquerait de surcroît de mettre en danger l'utilisateur. **8.** Débrancher l'appareil quand il n'est pas utilisé et attendre

qu'il refroidisse avant de le ranger en lieu sûr. Pour le débrancher, retirer le câble de la prise. **9.** Avant de nettoyer l'appareil, le débrancher du port USB et attendre qu'il refroidisse. Ne pas utiliser de produits agressifs contenant du phénylphénol pour nettoyer l'appareil. **10.** Destiner ce produit au seul but pour lequel il a été créé. **11.** L'appareil est muni de lames professionnelles particulièrement aiguisées, faire donc attention pendant son utilisation, afin d'éviter les blessures éventuelles. **12.** Si l'un des accessoires de l'appareil doit être remplacé, ne pas oublier de l'éteindre avant d'effectuer cette opération et contacter notre service clients pour programmer l'intervention. **13.** En guise de protection additionnelle, il est conseillé d'installer dans le circuit électrique de la salle de bain un dispositif différentiel résiduel (RCD en anglais) dont la limite de coupure ne dépasse pas 30 mA. S'adresser à son électricien. **14.** Cet appareil par des personnes ayant des capacités physiques, sensorielles ou mentales réduites ou qui n'ont jamais utilisé ou ne connaissent pas le produit (y compris les enfants), à condition qu'ils soient sous la surveillance d'une personne responsable ou aient été informés sur les modes d'emploi sécurisés de l'appareil. Les enfants doivent toujours

être surveillés afin qu'ils ne jouent pas avec les produits. **15.** N'utiliser l'appareil que pour les usages indiqués dans ce manuel. Ne pas utiliser d'accessoires non indiqués par le fabricant.



Ne pas utiliser cet appareil à proximité de baignoires ou récipients contenant de l'eau.

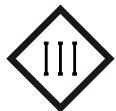

Le symbole sur le produit ou l'emballage indique qu'il ne doit pas être considéré comme un déchet ménager normal, mais, lorsque son élimination a été décidée, il doit être amené au centre de collecte différenciée approprié pour le recyclage d'appareils électriques et électroniques. En éliminant ce produit de manière appropriée, on contribue à éviter des conséquences potentielles négatives pour le pour l'environnement et

pour la santé, qui pourraient découler d'un traitement inadapté du produit. Pour de plus amples précisions sur le recyclage de ce produit, contacter le service communal, le centre local de collecte des déchets ou le magasin où on a acheté le produit.

PÉRIODES DE GARANTIE LIMITÉE :

Durée de la période de garantie : 1 ou 2 ans selon le type de consommateur final, aux termes des dispositions de la Directive Européenne 1999/44/CE.

Pour accéder au service d'assistance sous garantie, il est nécessaire de se rendre au point de vente où l'achat a été effectué, muni de la preuve d'achat originale. Le produit sera réparé gratuitement ou bien immédiatement remplacé avec un produit d'une valeur égale ou supérieure.

GT BRAVO GEAR CC - HF

CONSEILS D'UTILISATION :

Les cheveux doivent être propres et secs avant d'utiliser la tondeuse à barbe. Il est conseillé de couper des quantités limitées de cheveux, en réglant au fur et à mesure la longueur de coupe jusqu'à trouver la longueur voulue. Les mouvements trop rapides ou de grandes quantités de cheveux coupées simultanément risquent de bloquer les lames.

PROCESSUS DE CHARGEMENT :

Avant de recharger la tondeuse à barbe pour la première fois, il est conseillé de décharger complètement la batterie pour effectuer ensuite une recharge complète.

1. Vérifier que l'appareil est éteint.
2. Brancher le câble de chargement fourni uniquement sur un chargeur de bat-

teries avec port USB standard de caractéristiques 5 V \approx 2 000 mA, sans quoi l'appareil pourrait subir des dommages irréversibles et/ou le temps de chargement pourrait être plus long.



3. Pour charger l'appareil, insérer l'extrémité du câble d'alimentation dans le port de chargement situé sur la tondeuse à barbe, puis brancher l'autre extrémité au port USB. La DEL de chargement s'allumera et restera allumée pendant toute la durée du processus de chargement. Une fois le chargement terminé, la DEL s'éteindra.
4. Le temps nécessaire pour la première charge prendra 12 heures. Le temps des charges successives est d'environ 90 minutes. L'autonomie de fonctionnement avec une charge complète est d'environ 60 minutes.
5. Une fois le chargement terminé, débrancher le chargeur de batterie du port USB. L'appareil peut déjà être utilisé.
6. Lorsque le niveau de batterie devient faible, la DEL commence à clignoter. Ceci indique que l'appareil doit à nouveau être chargé.

La durée de la batterie varie selon la fréquence et les temps d'utilisation. Pour prolonger la vie de la batterie, cette procédure doit être appliquée deux fois par an après déchargement complet de la batterie suivi d'un chargement pendant le délai maximum. Si l'appareil n'est employé que rarement, ne pas oublier d'effectuer malgré tout quelques cycles de chargement pendant l'année pour lui conserver toute son efficacité. Par contre, ne pas laisser l'appareil branché au réseau une fois qu'il est chargé pour éviter que la batterie ne se surcharge et, de ce fait, ne se détériore.

AVERTISSEMENT : Ne pas tenter de remplacer la batterie intérieure de la tondeuse à barbe. Cela pourrait provoquer un risque d'incendie ou d'électrocution. La manipulation frauduleuse entraîne l'annulation de la garantie.

MODE D'EMPLOI :

- Insérer l'accessoire fourni. Cette opération doit se faire systématiquement sur la tondeuse à barbe éteinte.

- Pour allumer la tondeuse à barbe, utiliser le bouton .
- Pour éteindre la tondeuse à barbe, utiliser le bouton .

INTRODUCTION DES PEIGNES :

Les peignes fournis de série sont équipés de deux encoches. La première est située près des dents de chaque peigne (Fig. 1), l'autre se trouve près de la base de chaque peigne (Fig. 2). Pour monter les peignes sur la tondeuse à barbe, placer l'encoche située près des dents du peigne sur la lame de la tondeuse à barbe, puis pousser la base du peigne contre la base de la tête de la lame jusqu'à entendre un léger déclic : l'insertion est alors effectuée. Pour retirer les peignes, il suffit de les extraire à l'aide de la languette située à la base du peigne, en forçant légèrement vers l'extérieur.

RÉGLAGE DE LA COUPE :

L'emploi des peignes conducteurs inclus permet d'effectuer avec la tondeuse à barbe des finitions aux longueurs suivantes : 2 mm, 3 mm et 3,5 mm. La hauteur de coupe minimale sans peigne conducteur è de 0,2 mm.

FONCTION CORD-CORDLESS :

Cette fonction permet d'utiliser la tondeuse à barbe avec ou sans fil. Si l'appareil n'est pas suffisamment chargé, il pourra être branché directement sur le courant électrique sans interrompre la coupe.

NETTOYAGE ET ENTRETIEN :

Une tondeuse à barbe propre et bien huilée améliore nettement ses performances et sa précision de coupe.

NE NETTOYER AUCUNE PIÈCE DE L'APPAREIL SOUS L'EAU COURANTE.

COMMENT NETTOYER LA TÊTE :

1. Avant tout nettoyage, s'assurer que l'appareil est éteint et débranché de la prise de courant.
2. Si un accessoire est installé, le retirer.
3. À l'aide du pinceau fourni, éliminer les traces de poils entre les lamelles et à l'arrière de la tête de la lame.
4. Nettoyer le couvercle avec un chiffon humide. Ne pas utiliser de détergents ou de solvants.
5. Il est important de lubrifier les lames fréquemment.

COMMENT ET QUAND LUBRIFIER LA LAME :

Avant le premier emploi, il est conseillé de graisser la lame avec une goutte d'huile (2 ou 3 gouttes) se trouvant dans l'emballage ou avec n'importe quelle autre huile lubrifiante (attention qu'elle ne soit pas trop visqueuse).

Renverser la tondeuse à barbe pour que l'huile ne coule pas sur l'appareil. Lubrifier la lame de quelques gouttes d'huile. (Fig.3).

Allumer l'appareil pendant quelques secondes pour que l'huile se répartisse uniformément sur toute la lame. Enfin, éliminer l'huile en trop avec un chiffon sec. Nous recommandons de répéter ce travail tous les deux mois ou davantage selon l'utilisation de l'appareil.

COUVERCLE INTERCHANGEABLE :

Avec la tondeuse à barbe vous avez la possibilité de changer le couvercle supérieur en fonction de vos préférences. Pour effectuer cette opération, suivez ces étapes simples, avec la tondeuse à barbe éteinte et débranchée de la prise de courant.

1. À l'aide du tournevis fourni dans l'emballage, dévissez la vis à l'arrière de la tondeuse à barbe, près du branchement de recharge de la batterie.
2. Retirez délicatement le couvercle par les côtés, en commençant par le côté dans lequel est inséré le câble.

Pour installer le nouveau couvercle de votre choix :

1. Placez le couvercle sur la tondeuse à barbe et vérifiez que l'orifice pour la vis soit en face de l'orifice situé sur la tondeuse à barbe.
2. Revissez la vis à l'arrière de la tondeuse à barbe pour fixer fermement le couvercle choisi.

Les éléments interchangeables du produit ne peuvent être remplacés que par du personnel technique agréé afin d'éviter des dommages non couverts par la garantie. Contactez notre service clients pour programmer l'intervention.

LAME INTERCHANGEABLE :

La tondeuse à barbe offre la flexibilité de remplacer les lames.

1. Éteindre l'appareil à l'aide du bouton .
2. Débrancher l'appareil du secteur
3. Utiliser le tournevis fourni dans la boîte

4. Desserrer les deux vis de la tête, retirer les lames (Fig. 4)
5. Installer les nouvelles lames. Elles doivent être alignées ainsi : (Fig. 5)
6. La distance entre le bord avant des lames doit être de 0,5 mm.
7. Les lames doivent être parallèles entre elles.

Rendez-vous sur le site **www.gamaprofessional.com** pour trouver les manuels du produit et les avertissements d'utilisation.

Gracias por haber adquirido un producto GAMA. Estamos seguros de que sabrás valorar el cuidado con el que ha sido proyectado y realizado. La investigación GAMA continúa, como siempre, conjugando innovación y tecnología para llegar a productos de altísima calidad, creados con las técnicas más modernas y los mejores materiales. Esto garantiza óptimas performances, estudiadas para los usuarios más exigentes que desean obtener un resultado excepcional. Antes de utilizarlo, lee atentamente estas instrucciones y consérvalas.

ADVERTENCIAS:

LEER ATENTAMENTE ANTES DE USAR EL PRODUCTO.

GUARDAR

ESTAS INSTRUCCIONES.

1. No utilizar el aparato con las manos mojadas, en lugares húmedos o sobre superficies mojadas. No sumergirlo en agua o en otros líquidos. **2.** No utilizar este aparato cerca de bañeras o de recipientes que contengan agua. **3.** Desenchufar el aparato de la toma de corriente cuando se encuentre apagado, ya que la cercanía al agua podría representar un riesgo, prestar especial atención cuando se lo

utiliza en el baño. **4.** No utilizar este aparato eléctrico si ha entrado en contacto con sustancias líquidas, si el cable de alimentación está dañado o si presenta roturas en la parte externa del cuerpo o en cualquiera de sus accesorios. En caso de que el aparato no funcione correctamente, desenchufarlo inmediatamente de la toma de corriente y dirigirse a un centro técnico para su control. **5.** Para evitar cualquier tipo de riesgo en el caso que el cable de alimentación puerto USB esté dañado, pedir inmediatamente el cambio del cable al fabricante o dirigirse a un centro de reparación autorizado o a personal cualificado. **6.** Mantener el aparato y el cable de alimentación lejos de fuentes de calor y de superficies sensibles al calor (plástico, telas vinílicas, etc.). **7.** No sostener ni manejar el aparato del cable. Evitar envolver el cable alrededor del aparato y de doblarlo o someterlo a torsiones que puedan comprometer su correcto funcionamiento, dañando así el aparato. No seguir las indicaciones y advertencias precedentes puede causar un cortocircuito y, por lo tanto, daños irreparables al aparato, además de poner en riesgo la seguridad del usuario. **8.** Desenchufar el aparato cuando no se utiliza y esperar a que se enfríe antes de guardarlo en un lugar seguro. Para

desenchufarlo extraer el enchufe de la toma de corriente eléctrica. **9.** Si se desea limpiar el aparato, desenchufarlo del extremo puerto USB y dejarlo enfriar. Para limpiar el aparato no utilizar productos agresivos que contengan fenilfenol. **10.** Utilizar este producto únicamente para el fin para el cual ha sido creado. **11.** El aparato cuenta con cuchillas profesionales muy afiladas. Prestar mucha atención durante su uso para evitar heridas o lesiones. **12.** Si se desea cambiar alguno de los accesorios del aparato, recordar apagarlo antes de realizar dicha operación y póngase en contacto con nuestro servicio de atención al cliente para programar la intervención. **13.** Como medida de protección adicional, se recomienda instalar un interruptor diferencial (RCD, por su sigla original en inglés) con un límite de corte que no exceda los 30 mA, en el circuito eléctrico que alimenta el baño. Consultar con un electricista. **14.** Este aparato podrá ser utilizado por niños a partir de la edad de 8 años y por personas con capacidades físicas, sensoriales o mentales reducidas, o que nunca hayan usado o no conozcan el producto, sólo si son vigiladas o fueron instruidas sobre los modos seguros de uso del aparato y comprenden los riesgos asociados. Los niños no deben jugar con el aparato.

La limpieza y el mantenimiento no deben ser efectuadas por niños en ausencia de la supervisión de un adulto. **15.** Utilizar el aparato solo con el fin establecido, tal y como se describe en este manual. No utilizar accesorios no especificados por el fabricante.



No utilizar este aparato cerca de bañeras o de recipientes que contengan agua.



El símbolo en el aparato y en el embalaje indican que este aparato no debe ser considerado como un residuo doméstico corriente sino que, una vez que se ha decidido desecharlo, debe ser llevado a un punto de recogida apropiado para el reciclaje de aparatos eléctricos y electrónicos. Desechando este aparato en modo apropiado, se con-

tribuye a evitar potenciales consecuencias negativas para el medio ambiente y para la salud, que podrían derivar de un tratamiento inadecuado del mismo. Para más información sobre el reciclaje de este aparato, contactar con la oficina municipal, con el servicio local de desechos o con la tienda donde ha comprado el aparato.

PERÍODO DE GARANTÍA LIMITADA

Duración del período de garantía: 1 o 2 años según el tipo de consumidor final, conforme a lo establecido en la Directiva 1999/44/CE.

Para acceder al servicio de asistencia en garantía es necesario presentarse, con la factura de compra original, en el punto de venta en el cual ha sido realizada la compra. El producto será reparado gratuitamente, o será inmediatamente sustituido por uno de igual o mayor valor.

GT BRAVO GEAR CC - HF

CONSEJOS DE USO:

Los cabellos deben estar limpios y secos antes del uso del cortabarbas. Se aconseja cortar paso a paso cantidades pequeñas de cabello, regulando de a poco el largo del corte hasta alcanzar el deseado. Las cuchillas podrían bloquearse si se realizan movimientos muy veloces o si se intenta cortar demasiados cabellos al mismo tiempo.

ANTES DEL PRIMER USO:

Antes de recargar el aparato por primera vez se aconseja descargar por completo la batería para luego proceder a la carga completa.

1. Asegurarse de que el aparato esté apagado.
2. Conectar el cable de carga provisto solo en cargadores con puertos USB standard de características $5V \approx 2000mA$, de lo contrario podría ocasionar daños permanentes en el aparato y/o un mayor tiempo de carga.

3. Para cargar el aparato, inserte el extremo del cable eléctrico al puerto de carga de su máquina a continuación conecte el otro extremo al puerto USB. El LED de carga se encenderá y permanecerá encendido durante toda la duración del proceso de carga. Solo a carga completa el LED se apagará.
4. El tiempo necesario para la primera carga es de 12 horas. El tiempo para las cargas posteriores es de alrededor de 90 minutos. La autonomía de funcionamiento con carga completa es de alrededor de 60 minutos.
5. Una vez completada la carga, desenchufar el cargador del puerto USB. El aparato ya puede ser utilizado.
6. Cuando la carga comienza a agotarse, el led comenzará a parpadear. Esto indica que el producto necesita una nueva carga.

La duración de la batería varía según la frecuencia y el tiempo de uso. Para aumentar la vida de la batería, este procedimiento debe efectuarse por lo menos dos veces al año, descargando completamente la batería y recargándola en el tiempo máximo. Si el aparato no es usado frecuentemente, recordar sin embar-

go realizar algún ciclo de carga durante el año para mantener su eficiencia. Por el contrario, una vez finalizada la carga, no mantener el aparato conectado a la toma de corriente para evitar que la batería se sobrecargue y resulte dañada.

ADVERTENCIA: No intentar sustituir la batería interna del cortabarbas. Esto puede constituir un riesgo de incendio o choque eléctrico. Cualquier alteración hará expirar la garantía.

INSTRUCCIONES DE USO:

- Para encender el aparato utilizar el botón .
- Para apagar el aparato utilizar el botón .

INSERCIÓN Y DESMONTAJE DE LOS PEINES:

Los peines incluidos poseen dos muescas para su encastre. Una cerca de los dientes del peine (Fig. 1), y la otra cerca de su base (Fig. 2). Para insertar los

peines, es necesario apoyar la base de encastre cercana a los dientes del peine sobre la cuchilla del aparato y luego empujar la base del peine contra la base del cabezal de la cuchilla hasta sentir un leve chasquido: la inserción se habrá completado. Para remover el peine, es suficiente con tirar de la lengüeta que se encuentra en la base del peine, haciendo fuerza hacia el exterior.

REGULACIÓN DEL CORTE:

El cortabarbas ofrece la posibilidad de realizar cortes con el uso de los peines guía suministrados con los siguientes largos: de 2 mm, 3 mm y 3,5 mm. El largo mínimo de corte, sin el uso de los peines de alzada es de 0,2 mm.

FUNCIÓN CORD-CORDLESS:

Esta función permite utilizar el cortapelos con o sin cable. Si el aparato no posee la suficiente carga para su uso, podrá ser conectado directamente a la toma de corriente sin interrumpir el corte en ejecución.

LIMPIEZA Y MANTENIMIENTO:

Un cortabarbas limpio y bien lubricado mejora notablemente su capacidad y precisión de corte.

NO LIMPIAR NINGUNA PARTE DEL APARATO BAJO EL AGUA CORRIENTE.

CÓMO LIMPIAR EL CABEZAL:

1. Antes de cualquier operación de limpieza, asegurarse que el aparato esté apagado y desconectado de la toma de corriente.
2. Remover el accesorio en el caso que estuviera presente.
3. Mediante el cepillo provisto, remover los eventuales residuos de pelo de las cuchillas y la parte posterior del cabezal.
4. Limpiar la carcasa con un paño húmedo. No utilice detergentes ni solventes.
5. Es importante que frecuentemente se lubriquen las cuchillas.

CÓMO Y CUÁNDO LUBRICAR LA CUCHILLA:

Antes del primer uso, se aconseja lubricar la cuchilla con unas gotas (2 o 3 gotas máximo) del aceite presente en la caja o con cualquier otro aceite lubricante (asegurarse de que no sea demasiado viscoso).

Volcar el cortapelos para evitar que entre aceite en la máquina. Lubricar con unas gotas de aceite la cuchilla (Fig.3).

Para que el aceite se distribuya uniformemente, encender el aparato por unos segundos. Finalmente, con un paño seco, eliminar el eventual aceite excedente. Aconsejamos repetir este procedimiento cada dos meses, o con mayor frecuencia según el uso del producto.

CUBIERTA INTERCAMBIABLE

El cortabarbas te ofrece la flexibilidad de sustituir la cubierta superior, según tu color de preferencia. Para realizar esta operación, sigue estos simples pasos, con el aparato apagado y desconectado de la fuente de carga:

1. Utilizando el destornillador presente en la caja, desenrosca el tornillo ubicado en el lado posterior del cortabarbas, cerca de la conexión de carga.
2. Remueve delicadamente la cubierta separándola del cuerpo del cortabarbas, haciendo cuña por los lados, iniciando por la parte más cercana a la conexión de carga.

Para colocar la nueva cubierta:

1. Coloca la cubierta en su posición sobre el cortabarbas y verifica que el orificio para el tornillo coincida con el orificio presente en el cortabarbas.
2. Vuelve a enroscar el tornillo de la parte posterior del cortabarbas para fijar la cubierta deseada en su posición.

Los componentes intercambiables del producto, solo puede ser remplazado por personal técnico autorizado para evitar daños no cubiertos por la garantía. Pónganse en contacto con nuestro servicio de atención al cliente para programar la intervención.

CUCHILLA INTERCAMBIABLE

El cortabarbas ofrece la flexibilidad de sustituir las cuchillas.

1. Apague el aparato utilizando el botón .
2. Desconecte el aparato de la red eléctrica
3. Utilizar el destornillador presente en la caja
4. Aflojar ambos tornillos del cabezal, retirar las cuchillas (Fig. 4)
5. Montar las cuchillas nuevas. Estas deben alinearse de la siguiente manera (Fig. 5)

6. La distancia entre el borde delantero de las cuchillas de corte debe estar entre 0.5 mm.
7. Las cuchillas de corte deben estar paralelas entre sí.

En el sitio web **www.gamaprofessional.com** puedes encontrar los manuales de producto y las advertencias.

Desejamos agradecer-lhe por ter comprado um produto GAMA. Temos a certeza que saberá apreciar a atenção com a qual este produto foi projetado e realizado. A pesquisa GAMA prossegue, desde sempre a conjugar inovação e tecnologia para realizar produtos de altíssima qualidade, criados com as mais modernas técnicas e os melhores materiais. Isso garante um desempenho ideal, estudado para os utilizadores mais exigentes que desejam obter um resultado excepcional. Antes do uso, leia atentamente as instruções e conserve-as.

ADVERTÊNCIAS: LEIA COM ATENÇÃO ANTES DE UTILIZAR O APARELHO. GUARDE ESTAS INSTRUÇÕES.

1. Não utilize o aparelho com as mãos molhadas, em lugares húmidos ou sobre superfícies molhadas. Não o mergulhe em água ou em outros líquidos. **2.** Não utilize este aparelho próximo de banheiras ou de outros recipientes que contêm água. **3.** Desligue o aparelho pela ficha quando estiver desligado porque a proximidade à água poderá representar uma ameaça; preste atenção especial

quando utilizar o mesmo na casa de banho. **4.** Evite utilizar este aparelho elétrico se anteriormente tiver entrado em contacto com substâncias líquidas, se apresentar o cabo de alimentação danificado ou se houver danos evidentes na parte externa do corpo ou em qualquer acessório do mesmo. Se porventura o aparelho não funcionar corretamente, desligue-o logo da corrente e procure um centro de assistência técnica para executar um controlo. **5.** Para evitar qualquer risco no caso de o cabo de alimentação da porta USB estar danificado, solicite imediatamente a substituição do cabo ao fabricante ou contacte um centro de reparação autorizado, ou pessoal qualificado. **6.** Mantenha o aparelho e o cabo de alimentação longe de fontes de calor e de superfícies sensíveis ao calor (plástico, tecidos de vinil etc.). **7.** Não segure ou manuseie o aparelho pelo cabo. Evite enrolar o cabo ao redor do aparelho, bem como dobrá-lo ou submetê-lo a torções que poderiam prejudicar o seu funcionamento adequado e, portanto, danificar o aparelho. O incumprimento destas advertências e indicações poderia causar um curto-circuito e danos irreparáveis ao aparelho, ademais de colocar em risco a segurança do utilizador. **8.** Desligue o aparelho quando não for

utilizado e espere que o mesmo arrefeça antes de guardá-lo num lugar seguro. Para desligar extraia a ficha de tomada de corrente. **9.** Se pretender limpar o aparelho, desligue-o da porta USB e deixe-o arrefecer. Não utilize produtos agressivos que contenham fenilfenol para limpar o aparelho. **10.** Este produto deve ser utilizado somente para a finalidade para a qual foi criado. **11.** O aparelho é equipado com lâminas profissionais muito afiadas, portanto, preste muita atenção durante a sua utilização, a fim de evitar eventuais feridas ou lesões. **12.** Se pretender substituir um dos acessórios do aparelho, certifique-se de que o desliga antes de proceder à substituição e contacte o nosso serviço de apoio ao cliente para agendar a intervenção. **13.** Como medida de proteção adicional, recomenda-se de instalar no circuito elétrico um interruptor diferencial (RCD, com a sua escrita original no idioma inglês) com um limite de interrupção que não ultrapasse os 30 mA. Consulte o seu electricista. **14.** Este produto não deve ser utilizado por pessoas com capacidades físicas, sensoriais ou mentais reduzidas (incluindo crianças) ou com pouco conhecimento do próprio produto, a não ser que tenham sido instruídas ao uso do produto e se supervisionadas por

uma pessoa responsável pela sua segurança.. As crianças devem ser sempre supervisionadas para que não brinquem com o produto. **15.** Utilize o aparelho apenas para os fins especificados neste manual. Não utilize acessórios não especificados pelo fabricante.



Não utilize este aparelho próximo de banheiras ou doutros recipientes que contêm água.



O símbolo no produto ou na embalagem indica que o produto não deve ser considerado como um lixo doméstico normal, porém depois de ter decidido eliminar o aparelho, o mesmo deve ser entregue no ponto de recolha apropriado para a reciclagem de aparelhagens elétricas e

eletrónicas. Providenciando a eliminação deste produto de maneira apropriada, contribui-se para evitar consequências negativas potenciais para o ambiente e para a saúde, que poderia decorrer dum tratamento inadequado do produto. Para informações mais pormenorizadas sobre a reciclagem deste produto, entre em contacto com a repartição municipal, o serviço local de eliminação de lixos ou a loja onde o produto foi comprado.

PRAZO DE GARANTIA LIMITADA:

Prazo do período de garantia: 1 ou 2 anos conforme a tipologia do consumidor final, nos termos de quanto estabelecido na Diretiva Europeia 1999/44/CE.

Para aceder ao serviço de assistência na garantia, é necessário dirigir-se com o recibo original de compra à loja na qual a compra foi realizada. O produto será reparado gratuitamente, ou substituído de forma imediata por um produto de valor igual ou superior.

GT BRAVO GEAR CC - HF

CONSELHOS PARA O USO:

Os cabelos devem estar limpos e secos antes da utilização do aparador de barba. É aconselhável cortar de tempos em tempos pequenas quantidades de cabelo, regulando pouco a pouco o comprimento de corte até encontrar o desejado. As lâminas são suscetíveis a bloquear-se caso sejam realizados movimentos extremamente rápidos ou cortes duma grande quantidade de cabelo em simultâneo.

PROCESSO DE RECARGA:

Antes de recarregar o aparador de barba pela primeira vez, é recomendável descarregar completamente a bateria, para só então proceder ao carregamento completo.

1. Certifique-se de que o dispositivo está desligado.
2. Ligue o cabo de carregamento fornecido apenas em carregadores com portas USB padrão com características de 5V \equiv 2000mA, caso contrário pode-

rá causar danos permanentes ao aparelho e/ou um tempo de carregamento mais longo.

3. Para carregar o aparelho, insira a extremidade do cabo de alimentação à porta de carregamento do aparador de barba e, em seguida, ligue a outra extremidade à porta USB. O LED de carga acender-se-á e permanecerá aceso durante todo o processo de carregamento. O LED somente irá apagar quando o carregamento estiver completo..
4. O tempo necessário para o primeiro carregamento é de 12 horas. O tempo dos carregamentos seguintes é de aproximadamente 90 minutos. A autonomia de funcionamento com a carga completa é de cerca de 60 minutos.
5. Quando o carregamento estiver concluído, desligue o carregador da porta USB. O aparelho já pode ser utilizado.
6. Quando a carga começa a esgotar-se, o LED começa a piscar. Isto indica que o aparelho precisa de ser recarregado.

A duração da bateria varia em função da frequência e do tempo de utilização. Para aumentar a vida útil das baterias, este procedimento deve ser realizado pelo menos duas vezes por ano a descarregar totalmente a pilha e a recarregar por mais tempo. Se o aparelho não for utilizado com frequência, recorde-se ainda de efetuar alguns ciclos de carregamento ao longo do ano para o manter eficiente. Por outro lado, ao finalizar a carga, não mantenha o aparelho ligado à rede para evitar que a bateria se sobrecarregue e, portanto, se danifique.

ADVERTÊNCIA: Não tente substituir a bateria interna do aparador de barba. Isto pode constituir um risco de incêndio ou choque elétrico. A adulteração da mesma invalidará a garantia.

INSTRUÇÕES DE USO:

- Insira o acessório fornecido. Essa operação deve ser sempre efetuada com o aparador de barba desligado.
- Para ligar o aparador de barba utilize o botão .

- Para desligar o aparador de barba utilize o botão .

INSERÇÃO DOS PENTES:

Os pentes fornecidos contam com duas sedes para o encaixe. Uma próxima dos dentes de cada pente (Fig.1), a outra da base de cada pente (Fig.2). Para inserir os pentes no aparador de barba, é necessário apoiar a base de encaixe próximo dos dentes do pente sobre a lâmina do aparador de barba e, de seguida, empurrar a base do pente contra a base do cabeçote da lâmina até sentir um clique suave: a inserção será então concluída. Para remover os pentes, é suficiente extrai-los utilizando a lingueta localizada na base do pente, fazendo força para o exterior.

REGULAÇÃO DE CORTE:

O aparador de barba oferece a possibilidade de realizar acabamentos de corte com o uso dos pentes guia fornecidos nos seguintes comprimentos: 2 mm, 3 mm e 3,5 mm. O comprimento mínimo de corte, sem pente guia, é de 0,2 mm.

FUNÇÃO COM FIO E SEM FIO:

Esta função permite utilizar o aparador de barba com e sem fio. Se o aparelho não conta com carga suficiente para ser utilizado, este poderá ser ligado diretamente à corrente elétrica, sem interromper o corte em execução.

LIMPEZA E MANUTENÇÃO:

Um aparador de barba limpo e bem lubrificado melhora consideravelmente a sua capacidade e precisão de corte.

NÃO LIMPE NENHUMA PARTE DO APARELHO SOB ÁGUA CORRENTE.

COMO LIMPAR O CABEÇOTE:

1. Antes de qualquer operação de limpeza, certifique-se de que o aparelho esteja desligado e desconectado da tomada.
2. Retire o acessório, se estiver presente.
3. Por meio do pincel especial fornecido, remova os pelos residuais entre as lâminas e a parte posterior do cabeçote da lâmina.

4. Limpe a tampa com um pano húmido. Não utilize detergentes ou solventes.
5. É importante que as lâminas sejam lubrificadas com frequência.

COMO E QUANDO LUBRIFICAR A LÂMINA:

Antes de utilizar a lâmina pela primeira vez é aconselhável a lubrificar com uma gota de óleo (2 ou 3 gotas) da embalagem, ou com qualquer outro óleo lubrificante (ter o cuidado de não ser demasiado viscoso).

Incline o aparador de barba para não deitar óleo na máquina. Lubrifique a lâmina (Fig.3) com algumas gotas de óleo.

Para distribuir o óleo uniformemente sobre toda a lâmina, ligue a máquina durante alguns segundos. Finalmente, limpe qualquer excesso de óleo com um pano seco.

Aconselhamos a repetir esta intervenção a cada dois meses ou mais frequentemente, dependendo da utilização do produto.

TAMPA INTERCAMBIÁVEL:

Com o aparador de barba tem a flexibilidade de substituir a tampa superior de acordo com as suas preferências. Para esta operação, siga estes simples passos, com o aparador de barba desligado e desconectado da tomada de corrente.

1. Utilizando a chave de fendas fornecida na embalagem, desaperte o parafuso na parte de trás do aparador de barba, perto da conexão de carregamento da bateria.
2. Retire cuidadosamente a tampa pelos lados, começando pelo lado onde o cabo está inserido.

Para posicionar a nova tampa:

1. Coloque a tampa no aparador de barba e verifique se o orifício do parafuso corresponde ao orifício do aparador de barba.
2. Aperte o parafuso na parte de trás do aparador de barba para fixar firmemente a tampa pretendida na sua posição.

Os componentes intercambiáveis do produto só podem ser substituídos por pessoal técnico autorizado para evitar danos não cobertos pela garantia. Contacte o nosso serviço de apoio ao cliente para agendar a intervenção.

LÂMINA INTERCAMBIÁVEL:

O aparador de barba oferece a flexibilidade de mudar as lâminas.

1. Para desligar o aparelho utilize o botão .
2. Desligue o aparelho da rede elétrica
3. Utilize a chave de fendas da caixa.
4. Desaperte os dois parafusos do cabeçote e retire as lâminas. (Fig. 4)
5. Monte as novas lâminas. Devem ser alinhadas conforme o seguinte. (Fig. 5)
6. A distância entre a borda dianteira das lâminas de corte deve ser de 0,5 mm.
7. As lâminas de corte devem estar paralelas entre si.

No sítio web **www.gamaprofessional.com** poderá encontrar os manuais de produto e as advertências.

Благодарим Вас за приобретение продукта GAMA! Мы уверены, что Вы оцените заботу, с которой он создан. GAMA комбинирует инновации и технологии, чтобы создавать продукты премиум-качества. Превосходное исполнение гарантирует применение совершенных методов и высококлассных материалов. Это обеспечивает наилучшие результаты для самых требовательных покупателей, которые хотят добиться идеального результата в салоне красоты и у себя дома. Пожалуйста, ознакомьтесь внимательно с инструкцией ниже перед использованием и сохраните ее в качестве справочного материала.

МЕРЫ ПРЕДОСТОРОЖНОСТИ ВНИМАТЕЛЬНО ПРОЧИТАТЬ ПЕРЕД ИСПОЛЬЗОВАНИЕМ ПРИБОРА. СОХРАНИТЬ ДАННЫЕ ИНСТРУКЦИИ.

- 1.** Не брать прибор мокрыми руками, не использовать его в местах с повышенной влажностью или на мокрых поверхностях. Не погружать его в воду или в любую другую жидкость.
- 2.** Не использовать данный прибор рядом с ванными или другими ёмкостями, заполненными водой.
- 3.** Если прибор выключен, отсоединить его от розетки, т.к. близость воды может представлять опасность. Соблюдать осторожность при

использовании прибора в ванной комнате. **4.** Не использовать данный электроприбор, если перед этим он соприкасался с жидкостями, а также при наличии следов повреждения шнура электропитания, наружной части корпуса или других его комплектующих. В случае неисправной работы прибора отсоединить его от розетки электропитания и отнести для проверки в центр техобслуживания. **5.** В случае повреждения USB шнура, вам следует обратиться к производителю по телефону горячей линии. **6.** Держать прибор и шнур электропитания вдалеке от источников тепла и поверхностей, не обладающих стойкостью к воздействию тепла (пластика, виниловых тканей, и т.п.). **7.** Не держите и не подвешивайте прибор за кабель питания. Не оборачивайте кабель питания вокруг прибора, не сгибайте и не скручивайте его, поскольку это может привести к неправильной работе прибора и его поломке. Несоблюдение приведенных выше предупреждений и инструкций может привести к короткому замыканию и, таким образом, к непоправимому повреждению прибора, а также поставить под угрозу безопасность пользователя. **8.** Если прибор не используется, отсоединить его от сети электропитания, дождаться, пока он остынет, и затем поместить его в надежное место. Для отсоединения прибора извлечь вилку из розетки. **9.** Перед чисткой

прибора отключите его от USB-порта и дайте ему полностью остыть. При чистке устройства не используйте агрессивные средства, содержащие фенолфенол. **10.** Использовать прибор исключительно по прямому назначению. **11.** Прибор оснащен очень острыми профессиональными лезвиями, во время использования необходимо соблюдать осторожность, чтобы избежать ран и порезов. **12.** Если вы хотите заменить какой-либо аксессуар устройства, не забудьте выключить его перед выполнением каких-либо операций. **13.** В качестве дополнительной меры защиты рекомендуется установить в электрической цепи ванной комнаты защитное устройство отключения по дифференциальному току (RCD – УЗО) с порогом отключения не выше 30 Ма. Обратиться за консультацией к электротехнику. **14.** Дети от 8 лет и лица с ограниченными физическими и умственными возможностями, а также те, кто не использовал данный продукт ранее, или не знаком с возможностями устройства, могут использовать данное устройство только под надзором других лиц или в том случае, если они были обучены безопасному использованию устройства и отдают себе отчет о возможных рисках. Дети не должны играть с устройством. Чистка и техническое обслуживание устройства не должны выполняться детьми без надзора взрослых. **15.** Используйте

устройство только в целях, указанных в данном руководстве. Не используйте аксессуары, не одобренные производителем.



Не использовать данный прибор рядом с ванными или другими ёмкостями, заполненными водой.



Данный символ, изображенный на изделии или на упаковке, указывает, что изделие не относится к разряду обычных бытовых отходов, и после выхода из строя подлежит утилизации в специальном центре по утилизации электрического и электронного оборудования. Надлежащая утилизация прибора позволит избежать угрозы для окружающей среды и здоровья людей, вытекающей из неправильного обращения с прибором. Более подробную

информацию по утилизации данного изделия можно получить в муниципалитете, местной службе по утилизации отходов или в магазине, где было приобретено изделие.

ГАРАНТИЙНЫЙ СРОК

Всегда сохраняйте документы, подтверждающие покупку, и гарантийный талон. Срок гарантийного обслуживания указан в Вашем гарантийном талоне, и составляет 24 месяца для товаров домашнего использования, и 12 месяцев для товаров профессионального использования. Для отдельных моделей, по которым срок гарантийного обслуживания составляет 60 месяцев, соответствующая информация указана на коробке с товаром.

Для получения поддержки и гарантийного обслуживания необходимо обратиться с документами, подтверждающими покупку, и гарантийным талоном в точку продажи, где вы приобрели товар.

GT BRAVO GEAR CC - HF

РЕКОМЕНДАЦИИ ПО ИСПОЛЬЗОВАНИЮ

Волосы должны быть чистыми и сухими. Мы рекомендуем состригать небольшое количество волос за один раз, постепенно изменяя настройку длины стрижки, пока вы не найдете оптимальную для вас длину. При слишком быстрых движениях или при стрижке сразу большого количества волос существует риск, что лезвия застрянут в волосах.

ПРОЦЕСС ЗАРЯДКИ:

Перед первой зарядкой устройства рекомендуется полностью разрядить аккумулятор, а затем полностью зарядить.

1. Убедитесь, что прибор выключен.
2. Подключайте прилагаемый кабель для зарядки только к стандартно-

му USB-адаптеру 5В \approx 2000 мА, в противном случае это может привести к необратимому повреждению устройства и/или увеличению времени зарядки.

3. Чтобы зарядить устройство, вставьте кабеля питания в порт зарядки на триммере, затем подключите другой конец к USB-порту. Светодиодный индикатор заряда загорится и будет гореть в течение всего процесса зарядки. Светодиод погаснет, когда зарядка завершится.
4. Время, необходимое для первой зарядки, составляет 12 часов. Последующие циклы зарядки занимают около 90 минут. При полной зарядке аккумулятор проработает около 60 минут.
5. После завершения зарядки отключите зарядное устройство от USB-порта. Устройство готово к использованию.
6. Когда уровень заряда батареи станет низким, светодиод начнет мигать. Это указывает на то, что устройство необходимо снова зарядить.

Срок службы батареи зависит от частоты и продолжительности использования. Чтобы увеличить срок службы аккумуляторов, его следует полностью разряжать, а затем заряжать максимальное количество времени не реже двух раз в год. Если прибор используется нечасто, в любом случае не забывайте время от времени проводить цикл зарядки в течение года, чтобы обеспечить его эффективную работу. Напротив, после завершения зарядки не оставляйте прибор подключенным к сети, чтобы предотвратить перезарядку аккумулятора и повреждение прибора.

ВНИМАНИЕ: Не пытайтесь самостоятельно заменить аккумулятор устройства. Это может привести к возгоранию или поражению электрическим током. Подобное вмешательство аннулирует гарантию на изделие.

ИНСТРУКЦИИ ПО ИСПОЛЬЗОВАНИЮ

- Установите желаемую насадку. Это действие всегда должно выполняться, когда прибор выключен.
- Включите триммер, нажав на кнопку **⏻**.
- Выключите триммер, нажав на кнопку **⏻**.

УСТАНОВКА НАСАДОК

Направляющие гребни в комплекте имеют по две защелки для крепления. Одна из них расположена рядом с зубцами гребня (Рис.1) другая – у его основания (рис. 2). Чтобы установить направляющий гребень на триммер, установите защелку, расположенную рядом с зубцами гребня, на лезвие триммера, и нажмите на основание гребня до характерного слабого щелчка: установка насадки завершена. Снимите насадку, потянув с небольшим усилием за выступ, расположенный у основания насадки.

НАСТРОЙКА ДЛИНЫ СТРИЖКИ:

С помощью прилагаемой насадки-гребня можно сделать стрижку длиной: 2 мм, 3 мм и 3,5 мм. Минимальная длина стрижки без насадки-гребня составляет 0,2 мм.

БЕСПРОВОДНОЕ/ПРОВОДНОЕ ИСПОЛЬЗОВАНИЕ:

Эта функция позволяет использовать триммер со шнуром и без него. Если у устройства недостаточно заряда для использования, его можно подключить непосредственно к электрической розетке, не останавливая стрижку.

ЧИСТКА И УХОД:

Чистый и хорошо смазанный триммер для стрижки волос обладает значительно более высокими показателями мощности и точности стрижки.

НИКОГДА НЕ ЧИСТИТЕ НИКАКУЮ ЧАСТЬ ПРИБОРА ПОД ПРОТОЧНОЙ ВОДОЙ

КАК ЧИСТИТЬ ГОЛОВКУ:

1. Перед каждой процедурой очистки убедитесь, что прибор правильно выключен и отключен от сети.
2. Снимите аксессуар, если он установлен.
3. Используя прилагаемую специальную щетку, удалите остатки волос между лезвиями и с задней части головки лезвия.
4. Очистите крышку влажной тканью. Не используйте моющие средства или растворители.
5. Важно часто смазывать лезвия.

КАК И КОГДА СМАЗЫВАТЬ ЛЕЗВИЯ

Перед первым использованием рекомендуем смазать лезвия несколькими каплями масла (2 или 3), входящим в комплект поставки или любым другим смазочным маслом (следите, чтобы оно не было слишком вязким).

Переверните триммер лезвиями вниз, чтобы масло не попало на сам прибор. Смажьте лезвия несколькими каплями масла (Рис.3)

Включите прибор на несколько секунд, чтобы масло равномерно распределилось по всей длине лезвия. При помощи сухой ткани удалите излишки масла.

Рекомендуем проводить эту процедуру каждые два месяца или чаще, в зависимости от частоты использования прибора.

СМЕННЫЕ ПАНЕЛИ КОРПУСА:

Вы можете менять внешнюю крышку прибора по своему вкусу. Чтобы выполнить эту операцию, осуществите следующие простые действия, убедившись, что устройство выключено и отсоединено от розетки:

1. С помощью отвертки, входящей в комплект поставки, выкрутите винт на задней стороне триммера рядом с портом для зарядки аккумулятора.
2. Аккуратно снимите крышку с боков, начиная с той стороны, куда вставлен шнур.

Чтобы разместить новую панель:

1. Установите панель на триммер и убедитесь, что отверстие для винта совмещено с отверстием на триммере.
2. Закрутите винт сзади триммера, чтобы надежно зафиксировать выбранную панель на месте.

Взаимозаменяемые части прибора должны заменяться только авторизованным техническим персоналом во избежание повреждений, на которые не распространяется гарантия. Свяжитесь с нашей службой поддержки клиентов по телефону горячей линии.

СМЕННЫЕ ЛЕЗВИЯ:

При необходимости вы можете заменить лезвия на триммере для стрижки волос. Следуйте инструкции ниже:

1. Выключите устройство, нажав кнопку **⏻**.
2. Отключите устройство от розетки.
3. Используйте отвертку, входящую в комплект поставки.
4. Ослабьте оба винта на головке лезвия, снимите лезвия (рис.4).

5. Вставьте новые лезвия. Их необходимо выровнять следующим образом: (рис.5)
6. Расстояние между передней кромкой лезвий должно быть 0,5 мм.
7. Лезвия должны быть параллельны друг другу.

Посетите наш сайт **www.gamaprofessional.ru**, здесь Вы сможете найти руководство по использованию прибора и меры безопасности при работе с ним, а также подробные технические характеристики.

Ευχαριστούμε που επιλέξατε ένα προϊόν GAMA. Είμαστε σίγουροι πως θα εκτιμήσετε τη φροντίδα με την οποία σχεδιάστηκε και κατασκευάστηκε. Η έρευνα GAMA συνεχίζει πάντα να συνδυάζει την καινοτομία και την τεχνολογία για να δημιουργήσει προϊόντα ανώτερης ποιότητας, που δημιουργήθηκαν με τις πιο σύγχρονες τεχνικές και τα καλύτερα υλικά. Αυτό εξασφαλίζει τη βέλτιστη απόδοση, μελετημένη για τους πιο απαιτητικούς καταναλωτές που θέλουν άριστο αποτέλεσμα. Πριν από τη χρήση, διαβάστε προσεκτικά τις οδηγίες και διατηρείστε τις.

ΠΡΟΕΙΔΟΠΟΙΗΣΕΙΣ:

ΔΙΑΒΑΣΤΕ ΠΡΟΣΕΚΤΙΚΑ ΠΡΙΝ ΧΡΗΣΙΜΟΠΟΙΗΣΕΤΕ ΤΗ ΣΥΣΚΕΥΗ.

ΦΥΛΑΞΤΕ ΑΥΤΕΣ ΤΙΣ ΟΔΗΓΙΕΣ.

1. Μη χρησιμοποιείτε τη συσκευή με βρεγμένα χέρια, σε υγρούς χώρους ή σε βρεγμένες επιφάνειες. Μη βυθίζετε σε νερό ή σε άλλα υγρά. **2.** Μη χρησιμοποιείτε αυτή τη συσκευή κοντά σε μπανιέρες ή σε άλλα δοχεία που περιέχουν νερό. **3.** Αποσυνδέστε τη συσκευή από την πρίζα όταν είναι σβηστή, γιατί η εγγύτητα στο νερό μπορεί να αποτελέσει κίνδυνο, να είστε ιδιαίτερα προσεκτικοί όταν τη

χρησιμοποιείτε στο μπάνιο. **4.** Αποφύγετε να χρησιμοποιείτε αυτή την ηλεκτρική συσκευή σε περίπτωση που προηγουμένως έχει έρθει σε επαφή με υγρά, αν διαπιστώσετε ότι το καλώδιο τροφοδοσίας είναι φθαρμένο ή αν υπάρχουν εμφανείς φθορές στο εξωτερικό μέρος της ή σε κάποιο εξάρτημά της. Σε περίπτωση που η συσκευή δεν λειτουργεί σωστά, αποσυνδέστε την αμέσως από το ρεύμα και προσκομίστε την σε ένα κέντρο τεχνικής εξυπηρέτησης για έναν έλεγχο. **5.** Για να αποφύγετε τυχόν κινδύνους, εάν το καλώδιο παροχής USB είναι φθαρμένο, ζητήστε αμέσως από τον κατασκευαστή να σας αντικαταστήσει το καλώδιο ή απευθυνθείτε σε ένα εξουσιοδοτημένο κέντρο επισκευών ή σε εξουσιοδοτημένο προσωπικό. **6.** Φυλάσσετε τη συσκευή και το καλώδιο τροφοδοσίας μακριά από πηγές θερμότητας και από επιφάνειες ευαίσθητες στη θερμότητα (πλαστικό, υφάσματα βινυλίου, κλπ.). **7.** Μην κρατάτε ή μην χειρίζεστε τη συσκευή από το καλώδιο. Αποφύγετε να τυλίγετε το καλώδιο γύρω από τη συσκευή, να το διπλώνετε ή να το στρίβετε καθώς διακυβεύεται η σωστή λειτουργία και μπορεί να επιφέρει βλάβη στη μηχανή κουρέματος. Η μη τήρηση των παραπάνω προειδοποιήσεων και οδηγιών μπορεί να προκαλέσει βραχυκύκλωμα και επομένως ανεπανόρθωτες βλάβες στη

μηχανή κουρέματος, αλλά επίσης θέτει σε κίνδυνο την ακεραιότητα του χρήστη.

8. Αποσυνδέστε τη συσκευή όταν δε χρησιμοποιείται και περιμένετε να κρυώσει πριν την τοποθετήσετε σε ασφαλές μέρος. Για να την αποσυνδέσετε, τραβήξτε το καλώδιο από το φις.

9. Εάν επιθυμείτε να καθαρίσετε τη συσκευή, αποσυνδέστε την από την υποδοχή USB και αφήστε την να κρυώσει. Για να καθαρίσετε τη συσκευή, μην χρησιμοποιείτε επιθετικά προϊόντα με φαινυλφαινόλη.

10. Χρησιμοποιείτε αυτό το προϊόν μόνο για το σκοπό για τον οποίο κατασκευάστηκε.

11. Η συσκευή διαθέτει επαγγελματικές λεπίδες ιδιαίτερα ακονισμένες, γι' αυτό προσέχετε κατά τη χρήση της, ώστε να αποφύγετε πιθανές πληγές ή τραυματισμούς.

12. Εάν επιθυμείτε να αντικαταστήσετε κάποιο από τα εξαρτήματα της συσκευής, θυμηθείτε να την σβήσετε πριν προχωρήσετε στην ενέργεια και να καλέσετε το τμήμα εξυπηρέτησης πελατών για να προγραμματίσετε την επίσκεψη.

13. Ως επιπλέον μέτρο προστασίας, προτείνουμε να εγκαταστήσετε στο ηλεκτρικό κύκλωμα που τροφοδοτεί το μπάνιο ένα διαφορικό διακόπτη (RCD, στην αγγλική του ονομασία) με όριο διακοπής κάτω από 30 mA. Συμβουλευτείτε τον ηλεκτρολόγο σας.

14. Αυτή η συσκευή δεν πρέπει να χρησιμοποιείται από άτομα με μειωμένες, φυσικές, αισθητηριακές ή νοητικές

δεξιότητες (συμπεριλαμβανομένων των παιδιών) ή από άτομα που δεν γνωρίζουν το προϊόν μόνο αν έχουν ενημερωθεί για τη χρήση της συσκευής ή επιβλέπονται από κάποιον υπεύθυνο για την ασφάλειά τους. Τα παιδιά πρέπει να επιβλέπονται πάντα ώστε να μην παίζουν με τη συσκευή. **15.** Χρησιμοποιείτε τη συσκευή μόνο για τους σκοπούς που προσδιορίζονται στο παρόν εγχειρίδιο. Μην χρησιμοποιείτε εξαρτήματα που δεν αναφέρονται από τον κατασκευαστή.



Μη χρησιμοποιείτε αυτή τη συσκευή κοντά σε μπανιέρες ή σε άλλα δοχεία που περιέχουν νερό.



Το σύμβολο στο προϊόν ή στη συσκευασία δείχνει ότι το προϊόν δεν πρέπει να θεωρηθεί κανονικό οικιακό απόρριμμα, αλλά όταν αποφασιστεί η απόρριψή του πρέπει να μεταφερθεί στο κατάλληλο σημείο συλλογής

και ανακύκλωσης ηλεκτρικών και ηλεκτρονικών συσκευών. Φροντίζοντας για την τελική διάθεση αυτού του προϊόντος με τον κατάλληλο τρόπο συνεισφέρετε στην αποφυγή πιθανών αρνητικών συνεπειών για το περιβάλλον και την υγεία, που θα μπορούσαν να προέλθουν από την ακατάλληλη επεξεργασία του προϊόντος. Για περαιτέρω πληροφορίες σχετικά με την ανακύκλωση αυτού του προϊόντος επικοινωνήστε με το δήμο, την τοπική υπηρεσία ειδικών απορριμμάτων ή το κατάστημα όπου αγοράστηκε το προϊόν.

ΠΕΡΙΟΡΙΣΜΕΝΟΣ ΧΡΟΝΟΣ ΕΓΓΥΗΣΗΣ:

Διάρκεια της περιόδου εγγύησης: 1 ή 2 έτη ανάλογα με το είδος του τελικού καταναλωτή, σύμφωνα με όσα προβλέπονται στην Ευρωπαϊκή Οδηγία 1999/44/ΕΚ. Για να έχετε πρόσβαση στην υπηρεσία εξυπηρέτησης εντός της εγγύησης, θα πρέπει να πάτε με την πρωτότυπη απόδειξη αγοράς στο κατάστημα όπου το αγοράσατε. Το προϊόν θα επισκευαστεί δωρεάν ή θα αντικατασταθεί άμεσα με ένα προϊόν ίσης ή μεγαλύτερης αξίας.

GT BRAVO GEAR CC - HF

ΣΥΜΒΟΥΛΕΣ ΧΡΗΣΗΣ:

Τα μαλλιά πρέπει να είναι καθαρά και στεγνά πριν να χρησιμοποιήσετε την κουρευτική μηχανή. Συνιστάται να κουρεύετε σταδιακά λίγα μαλλιά, και να ρυθμίζετε καθώς προχωράτε το μήκος κουρέματος μέχρι να βρείτε το επιθυμητό. Οι λεπίδες μπορεί να μπλοκάρουν εάν γίνονται πολύ γρήγορες κινήσεις ή εάν κόβονται πολλές τρίχες συγχρόνως.

ΔΙΑΔΙΚΑΣΙΑ ΦΟΡΤΙΣΗΣ:

Πριν φορτίσετε την κουρευτική μηχανή την πρώτη φορά, συνιστάται να αποφορτίσετε πλήρως την μπαταρία και μετά να την επαναφορτίσετε πλήρως.

1. Βεβαιωθείτε ότι η συσκευή είναι σβηστή.
2. Συνδέστε το καλώδιο φόρτισης που παρέχεται μόνο με φορτιστές που διαθέτουν στάνταρ θύρα USB με χαρακτηριστικά 5V = 2000mA, διαφορετικά ενδέχεται να προκληθεί μόνιμη βλάβη στη συσκευή και/ή να χρει-

άζεται περισσότερος χρόνος για τη φόρτιση.

3. Για να φορτίσετε τη συσκευή, τοποθετήστε το άκρο του καλωδίου ρεύματος στην υποδοχή φόρτισης που έχει η κουρευτική μηχανή, και στη συνέχεια συνδέστε το άλλο άκρο στη θύρα USB. Η ένδειξη LED της φόρτισης θα ανάψει και θα παραμείνει αναμμένη σε όλη τη διάρκεια της φόρτισης. Μόνο όταν ολοκληρωθεί η φόρτιση θα σβήσει η ένδειξη LED.
4. Ο απαραίτητος χρόνος για την πρώτη φόρτιση είναι 12 ώρες. Η διάρκεια φόρτισης για τις επόμενες φορές είναι περίπου 90 λεπτά. Η αυτόνομη λειτουργία της συσκευής έπειτα από πλήρη φόρτιση είναι περίπου 60 λεπτά.
5. Όταν ολοκληρωθεί η φόρτιση, αποσυνδέστε τον φορτιστή από τη θύρα USB. Τώρα η συσκευή μπορεί να χρησιμοποιηθεί.
6. Όταν αρχίσει να αποφορτίζεται, θα αρχίσει να αναβοσβήνει η ένδειξη LED. Αυτό σημαίνει ότι η συσκευή πρέπει να φορτίσει ξανά.

Η διάρκεια ζωής της μπαταρίας ποικίλλει ανάλογα με τη συχνότητα και τον χρόνο χρήσης. Για να αυξηθεί η διάρκεια ζωής των μπαταριών, αυτή η διαδικασία πρέπει να γίνεται τουλάχιστον δύο φορές τον χρόνο αποφορτίζοντας πλήρως τη μπαταρία και επαναφορτίζοντάς την για το μέγιστο χρονικό διάστημα. Εάν η συσκευή δεν χρησιμοποιείται συχνά, θυμηθείτε σε κάθε περίπτωση να πραγματοποιήσετε έναν κύκλο φόρτισης κατά τη διάρκεια του έτους για να την διατηρήσετε αποτελεσματική. Αντίθετα, μετά το τέλος της φόρτισης, μην αφήνετε τη συσκευή συνδεδεμένη στο ρεύμα για να μην υπερφορτίζεται η μπαταρία και υποστεί συνεπώς βλάβη.

ΠΡΟΕΙΔΟΠΟΙΗΣΗ: Μην επιχειρήσετε να αντικαταστήσετε την εσωτερική μπαταρία της κουρευτικής μηχανής. Υπάρχει κίνδυνος πυρκαγιάς ή ηλεκτροπληξίας. Τυχόν παραβίαση της συσκευής επισύρει την ακύρωση της εγγύησης.

ΟΔΗΓΙΕΣ ΧΡΗΣΗΣ:

- Τοποθετήστε το εξάρτημα που παρέχεται. Αυτή η διαδικασία πρέπει να εκτελείται όταν η κουρευτική μηχανή είναι απενεργοποιημένη.
- Για να ανάψετε την κουρευτική μηχανή, πατήστε το πλήκτρο **⏻**.
- Για να σβήσετε την κουρευτική μηχανή, πατήστε το πλήκτρο **⏻**.

ΤΟΠΟΘΕΤΗΣΗ ΧΤΕΝΩΝ:

Οι χτένες που παρέχονται έχουν δύο έδρες κουμπώματος. Μία κοντά στα δόντια της κάθε χτένας (Εικ.1), και μία κοντά στη βάση της κάθε χτένας (Εικ.2). Για να τοποθετήσετε τις χτένες στην κουρευτική μηχανή, πρέπει να ακουμπήσετε τη βάση κουμπώματος που βρίσκεται κοντά στα δόντια της χτένας επάνω στη λάμα της κουρευτικής μηχανής και στη συνέχεια να σπρώξετε τη βάση της χτένας προς τη βάση της κεφαλής της λάμας μέχρι να νιώσετε ότι κάνει απαλά κλικ: με αυτόν τον τρόπο ολοκληρώνεται η τοποθέτηση. Για να αφαιρέσετε τις χτένες, αρκεί να τις βγάλετε χρησιμοποιώντας το γλωσσίδιο που βρίσκεται στη βάση της χτένας, πιέζοντας προς τα έξω.

ΡΥΘΜΙΣΗ ΚΟΥΡΕΜΑΤΟΣ:

Η κουρευτική μηχανή σας δίνει τη δυνατότητα να πραγματοποιήσετε κουρέματα με τη χρήση των χτενών οδηγών που παρέχονται με το προϊόν στα παρακάτω μήκη: 2 mm, 3 mm και 3,5 mm. Ελάχιστο μήκος κοπής χωρίς χτένα οδηγό 0,2 mm.

ΕΝΣΥΡΜΑΤΗ-ΑΣΥΡΜΑΤΗ ΛΕΙΤΟΥΡΓΙΑ:

Αυτή η λειτουργία σας δίνει τη δυνατότητα να χρησιμοποιείτε την κουρευτική μηχανή με και χωρίς καλώδιο. Αν η συσκευή δεν είναι αρκετά φορτισμένη για να την χρησιμοποιήσετε, μπορείτε να την συνδέσετε απευθείας στο ηλεκτρικό ρεύμα, χωρίς να διακόψετε το κούρεμα.

ΚΑΘΑΡΙΣΜΟΣ ΚΑΙ ΣΥΝΤΗΡΗΣΗ:

Η κουρευτική μηχανή που είναι καθαρή και καλά λαδωμένη βελτιώνει σημαντικά την απόδοση και την ακρίβεια κουρέματος.

ΜΗΝ ΚΑΘΑΡΙΖΕΤΕ ΚΑΝΕΝΑ ΜΕΡΟΣ ΤΗΣ ΣΥΣΚΕΥΗΣ ΜΕ ΤΡΕΧΟΥΜΕΝΟ ΝΕΡΟ.

ΠΩΣ ΚΑΘΑΡΙΖΕΤΑΙ Η ΚΕΦΑΛΗ:

1. Πριν από οποιαδήποτε εργασία καθαρισμού, βεβαιωθείτε ότι η συσκευή έχει απενεργοποιηθεί σωστά και αποσυνδεθεί από το ρεύμα.
2. Αφαιρέστε το εξάρτημα, εάν υπάρχει.
3. Με το ειδικό πινελάκι που παρέχεται, αφαιρέστε τυχόν τρίχωμα ανάμεσα στις λεπίδες και το πίσω μέρος της κεφαλής της λάμας.
4. Καθαρίστε το καπάκι με νωπό πανί. Μην χρησιμοποιείτε απορρυπαντικά ή διαλυτικά.
5. Είναι σημαντικό να λιπαίνετε συχνά τις λάμες.

ΠΩΣ ΚΑΙ ΠΟΤΕ ΛΙΠΑΙΝΕΤΑΙ Η ΛΑΜΑ:

Πριν την πρώτη χρήση συνιστάται να λαδώσετε τη λάμα με μία σταγόνα λάδι (2 ή 3 σταγόνες) που περιέχεται στη συσκευασία ή με οποιοδήποτε άλλο λιπαντικό (βεβαιωθείτε ότι δεν είναι πολύ παχύρρευστο).

Αναποδογυρίστε την κουρευτική μηχανή μέχρι να μην τρέχει πλέον λάδι στη μηχανή. Λιπάνετε τη λάμα με λίγες σταγόνες λάδι (Εικ.3).

Για να μπορέσει το λάδι να απλωθεί ομοιόμορφα σε όλη τη λάμα, ενεργοποιήστε τη συσκευή για μερικά δευτερόλεπτα. Τέλος, με ένα στεγνό πανί, αφαιρέστε τυχόν λάδι που περισσεύει.

Σας συμβουλεύουμε να επαναλαμβάνετε αυτή την ενέργεια κάθε δύο μήνες ή πιο συχνά, ανάλογα με τη χρήση του προϊόντος.

ΕΝΑΛΛΑΞΙΜΟ ΚΑΠΑΚΙ:

Με την κουρευτική μηχανή έχετε την ευελιξία να αντικαταστήσετε το επάνω καπάκι ανάλογα με τις προτιμήσεις σας. Για να προχωρήσετε, ακολουθήστε

αυτά τα απλά βήματα, όταν η κουρευτική μηχανή είναι σβηστή και έχει αποσυνδεθεί από την πρίζα του ηλεκτρικού ρεύματος.

1. Με το κατσαβίδι που παρέχεται στη συσκευασία, ξεβιδώστε τη βίδα στην πίσω πλευρά της κουρευτικής μηχανής, κοντά στο σημείο σύνδεσης της φόρτισης μπαταρίας.
2. Αφαιρέστε απαλά το καπάκι από τα πλάγια, ξεκινώντας από την πλευρά του καλωδίου.

Για να τοποθετήσετε το νέο καπάκι που επιθυμείτε:

1. Τοποθετήστε το καπάκι στην κουρευτική μηχανή και ελέγξτε εάν η οπή για τη βίδα ευθυγραμμίζεται με την οπή στην κουρευτική μηχανή.
2. Βιδώστε ξανά τη βίδα στο πίσω μέρος της κουρευτικής μηχανής για να στερεώσετε καλά το καπάκι που επιλέξατε στην έδρα του.

Τα εναλλάξιμα εξαρτήματα του προϊόντος μπορούν να αντικατασταθούν μόνο με τη βοήθεια του εξουσιοδοτημένου τεχνικού προσωπικού για να αποφύγετε βλάβες που δεν καλύπτονται από την εγγύηση. Καλέστε το τμήμα εξυπηρέτησης πελατών για να προγραμματίσετε την επίσκεψη.

ΕΝΑΛΛΑΞΙΜΗ ΛΑΜΑ:

Η κουρευτική μηχανή σας δίνει την ευελιξία να αντικαταστήσετε τις λάμες.

1. Για να σβήσετε τη συσκευή, πατήστε το πλήκτρο .
2. Αποσυνδέστε τη συσκευή από το δίκτυο ηλεκτρικού ρεύματος.
3. Χρησιμοποιήστε το κατσαβίδι που περιέχεται στο κουτί
4. Χαλαρώστε και τις δύο βίδες στην κεφαλή, αφαιρέστε τις λάμες (Εικ. 4).
5. Τοποθετήστε τις καινούριες λάμες. Πρέπει να ευθυγραμμιστούν όπως φαίνεται παρακάτω (Εικ. 5).
6. Η απόσταση μεταξύ του μπροστινού άκρου στις λάμες κοπής πρέπει να είναι 0,5 mm.
7. Οι λάμες κοπής πρέπει να βρίσκονται σε παράλληλη διάταξη.

Στον δικτυακό τόπο **www.gamaprofessional.com** μπορείτε να βρείτε το εγχειρίδιο του προϊόντος και τις προειδοποιήσεις χρήσης.

Vielen Dank für den Kauf eines Produkts von GAMA. Wir sind zuversichtlich, dass Sie die Sorgfalt zu schätzen wissen, mit der es entwickelt und hergestellt wurde. Die Forschung von GAMA kombiniert ständig Innovation und Technologie, um Qualitätsprodukte anzubieten. Ausgezeichnete Leistungen sind garantiert, da wir die fortschrittlichsten Methoden anwenden und die besten Materialien verwenden. Die Produkte sind für die anspruchsvollsten Kunden konzipiert, die hervorragende Ergebnisse erzielen möchten. Bitte lesen Sie die folgenden Anweisungen vor dem Gebrauch sorgfältig durch und bewahren Sie sie auf.

HINWEIS:

VOR DEM GEBRAUCH DES GERÄTES SORGFÄLTIG LESEN. BEWAHREN SIE DIESE ANLEITUNG AUF.

- 1.** Verwenden Sie das Gerät nicht mit nassen Händen, in feuchter Umgebung oder auf nassen Oberflächen. Tauchen Sie das Gerät nicht in Wasser oder andere Flüssigkeiten ein.
- 2.** Verwenden Sie dieses Gerät nicht in der Nähe von Badewannen oder anderen Behältern, die Wasser enthalten.
- 3.** Ziehen Sie den Netzstecker aus der Steckdose, wenn das Gerät ausgeschaltet ist, da die Nähe von Wasser eine Gefahr darstellen könnte.

Seien Sie besonders vorsichtig, wenn Sie es im Badezimmer benutzen. **4.** Benutzen Sie dieses elektrische Gerät nicht, wenn es mit Flüssigkeiten in Berührung gekommen ist, wenn sein Stromkabel beschädigt ist oder wenn sein Gehäuse und/oder sein Zubehör deutliche Anzeichen einer Beschädigung aufweisen. Wenn das Gerät nicht ordnungsgemäß funktioniert, trennen Sie es sofort von der Steckdose und bringen Sie es zu einem zugelassenen Kundendienstzentrum. **5.** Um bei beschädigtem USB-Kabel Risiken zu vermeiden, fordern Sie bitte unverzüglich ein Ersatzkabel beim Hersteller an oder wenden Sie sich an ein vertragliches Kundendienstzentrum oder an Fachpersonal. **6.** Halten Sie das Gerät und das Stromkabel von Wärmequellen und wärmeempfindlichen Oberflächen (Kunststoff, Vinyl usw.) fern. **7.** Das Gerät nicht am Stromkabel halten oder handhaben. Wickeln Sie das Netzkabel nicht um das Gerät, knicken oder verdrehen Sie es nicht, um die korrekte Funktion des Geräts nicht zu beeinträchtigen und damit den Haarschneider zu beschädigen. Die Nichtbeachtung der oben genannten Warnhinweise und Anweisungen könnte einen Kurzschluss und damit einen irreparablen Schaden am Haarschneider verursachen und die Sicherheit des Benutzers gefährden. **8.** Ziehen Sie den Netzstecker aus der Steckdose, wenn Sie das Gerät nicht benutzen, und lassen

Sie es abkühlen, bevor Sie es an einem sicheren Ort aufbewahren. Um das Gerät vom Stromnetz zu trennen, ziehen Sie den Netzstecker aus der Steckdose. **9.** Wenn Sie das Gerät reinigen möchten, ziehen Sie den Stecker aus dem USB-Port und lassen Sie es abkühlen. Für die Reinigung des Geräts dürfen keine aggressiven phenylphenolhaltigen Produkte benutzt werden. **10.** Dieses Gerät darf nur für den vorgesehenen Zweck verwendet werden. **11.** Das Gerät ist mit besonders scharfen Profi-Klingen ausgestattet, seien Sie also vorsichtig bei der Anwendung, um mögliche Verletzungen zu vermeiden. **12.** Wenn Sie ein Zubehörteil des Geräts wechseln möchten, denken Sie bitte daran, vorher das Gerät auszuschalten, und wenden Sie sich an unseren Kundendienst, um den Eingriff zu planen. **13.** Für zusätzlichen Schutz ist die Installation einer Fehlerstromschutzeinrichtung (RCD) mit einem Nennfehlerstrom von höchstens 30 mA im Stromkreis zur Versorgung des Badezimmers ratsam. Fragen Sie Ihren Elektriker um Rat. **14.** Dieses Gerät darf nicht von Personen mit eingeschränkter körperlicher, motorischer oder geistiger Leistungsfähigkeit (einschließlich Kindern) oder mit begrenzten Kenntnissen über das Gerät selbst verwendet werden, es sei denn, diese Personen wurden für die Verwendung des Geräts geschult oder die Verwendung wird von einer

für ihre Sicherheit verantwortliche Person beaufsichtigt. Kinder müssen jederzeit unter Aufsicht stehen, um sicherzustellen, dass sie nicht mit dem Gerät spielen. **15.** Das Gerät darf ausschließlich zu den im vorliegenden Handbuch angegebenen Zwecken verwendet werden. Es dürfen ausschließlich die vom Hersteller angegebenen Zubehörteile verwendet werden.



Verwenden Sie dieses Gerät nicht in der Nähe von Badewannen oder anderen Behältern, die Wasser enthalten.



Das Symbol auf dem Produkt oder auf der Verpackung weist darauf hin, dass das Produkt nicht als normaler Hausmüll entsorgt werden darf. Wenn Sie sich entschieden haben, es zu entsorgen, sollten Sie es zur entsprechenden Sammelstelle für das Recycling von elektrischen

und elektronischen Geräten bringen. Wenn Sie dieses Produkt korrekt entsorgen, tragen Sie dazu bei, mögliche negative Folgen für Umwelt und Gesundheit zu vermeiden, die sich aus einer unsachgemäßen Entsorgung des Produkts ergeben könnten. Ausführlichere Informationen zum Recycling dieses Produkts erhalten Sie bei der Gemeindeverwaltung, dem örtlichen Abfallentsorgungsdienst oder dem Geschäft, in dem das Produkt gekauft wurde.

EINGESCHRÄNKTE GARANTIEZEIT:

Dauer der Gewährleistung: 1 oder 2 Jahre, je nach Art des Endverbrauchers, in Übereinstimmung mit den Bestimmungen der Europa-Richtlinie (EU) 2019/77. Um Gewährleistung in Anspruch zu nehmen, müssen Sie sich mit dem Original-Kaufbeleg an die Verkaufsstelle wenden, bei der Sie den Kauf getätigt haben. Das Produkt wird kostenlos repariert oder sofort durch ein Produkt von gleichem oder höherem Wert ersetzt.

GT BRAVO GEAR CC - HF

GEBRAUCHSANWEISUNG:

Das Haar muss vor der Verwendung des Bartschneiders gewaschen und getrocknet werden. Wir empfehlen Ihnen in mehreren Schritten kleine Haarmengen abzuschneiden und die Schnittlänge schrittweise einzustellen, bis die gewünschte Länge erreicht wurde. Die Klingen können sich blockieren, wenn die Bewegungen zu schnell ausgeführt werden oder wenn viel Haar auf einmal abgeschnitten wird.

LADEPROZEDUR:

Bevor der Bartschneider das erste Mal geladen wird, wird empfohlen abzuwarten, bis der Akku vollständig leer ist, um den Akku dann vollständig zu laden.

1. Sicherstellen, dass das Gerät ausgeschaltet ist.
2. Schließen Sie das mitgelieferte Ladekabel nur an Batterieladegeräte mit

Standard-USB-Anschlüssen mit der Eigenschaft 5V \approx 2000mA an, da es sonst zu dauerhaften Schäden am Gerät und/oder einer längeren Ladezeit kommen kann.

3. Um das Gerät aufzuladen, stecken Sie das Ende des Stromkabels in den Ladeanschluss des Bartschneiders und dann das andere Ende in den USB-Anschluss. Die LED-Ladeanzeige schaltet sich ein und leuchtet während des gesamten Ladevorgangs. Die LED schaltet erst aus, wenn das Gerät komplett geladen ist.
4. Der erste Ladevorgang dauert ca. 12 Stunden. Die folgenden Ladevorgänge dauern ca. 90 Minuten. Bei vollständig geladenem Akku hat das Gerät eine Betriebsautonomie von etwa 60 Minuten.
5. Nach dem Ladevorgang den Stecker des Ladegeräts aus dem USB-Port ausstecken. Das Gerät kann bereits verwendet werden.
6. Bei schwacher Akkuladung beginnt die LED zu blinken. Dies zeigt an, dass das Gerät wieder aufgeladen werden muss.

Die Autonomie des Akkus hängt von der Frequenz und der Verwendungszeit ab. Für eine längere Lebensdauer der Batterien muss dieser Vorgang mindestens zwei Mal jährlich durchgeführt werden. Dabei ist die Ladung vollständig aufzubrauchen, um die Batterie anschließend über den maximalen Zeitraum aufzuladen. Wenn das Gerät nicht oft benutzt wird, dann sollten Sie daran denken, über das Jahr einige Ladevorgänge auszuführen, um die Funktionstüchtigkeit des Geräts aufrechtzuerhalten. Umgekehrt darf das Gerät nach dem Beenden des Ladevorganges nicht am Stromnetz angeschlossen bleiben, um zu vermeiden, dass der Akku überladen und dadurch beschädigt wird.

HINWEIS: Versuchen Sie nicht, den im Inneren des Bartschneiders eingebauten Akku auszutauschen! Dabei kann ein Brandrisiko oder ein Risiko für elektrische Entladungen entstehen. Bei Änderungen am Gerät kommt es zum Garantieverlust.

GEBRAUCHSANWEISUNG:

- Das im Lieferumfang enthaltene Zubehör einsetzen. Dieser Vorgang darf nur bei ausgeschaltetem Bartschneider ausgeführt werden.
- Um den Bartschneider einzuschalten die Taste  drücken.
- Um den Bartschneider auszuschalten die Taste  drücken.

EINSETZEN DER KÄMME:

Die im Lieferumfang enthaltenen Kämmе haben zwei Sitze zum Einstecken. Einen in der Nähe der Zähne eines jeden Kamms (Abb.1), den anderen nahe der Unterseite eines jeden Kamms (Abb.2). Um die Kämmе in den Bartschneider einzusetzen, muss der Sitz in der Nähe der Zähne des Kamms auf die Klinge des Bartschneiders aufgesetzt werden. Dann die Unterseite des Kamms gegen den Scherkopf der Klinge drücken, bis ein leichtes Klicken zu hören ist. Um die Kämmе zu entfernen, einfach an der Lasche an der Unterseite des Kamms ziehen und nach außen drücken.

SCHNITTREGELUNG:

Der Bartschneider bietet die Möglichkeit, unter Verwendung des mitgelieferten Führungskamms einen Haarschnitt mit folgenden Längen zu schneiden: 2 mm, 3 mm und 3,5 mm. Die Mindestschritthöhe ohne Führungskamm beträgt 0,2 mm.

CORD-CORDLESS-FUNKTION:

Diese Funktion ermöglicht die Verwendung des Bartschneiders mit oder ohne Kabel. Wenn das Gerät nicht ausreichend geladen ist, um verwendet zu werden, kann es direkt an das Stromnetz angeschlossen werden ohne das Haarschneiden zu unterbrechen.

REINIGUNG UND WARTUNG:

Ein sauberer und gut geölter Bartschneider schneidet eindeutig besser und präziser.

KEIN TEIL DES GERÄTS DARF UNTER FLIESENDEM WASSER GEREINIGT WERDEN.

REINIGUNG DES SCHERKOPFS:

1. Bevor das Gerät gereinigt wird, muss es ausgeschaltet und vom Stromnetz getrennt werden.
2. Entfernen Sie das Zubehör, falls vorhanden.
3. Mit dem im Lieferumfang enthaltenen Pinsel eventuelle Haare entfernen, die sich zwischen den Lamellen und der Rückseite des Scherkopfs angesammelt haben.
4. Reinigen Sie das Gehäuse des Geräts mit einem feuchten Tuch. Verwenden Sie keine Reinigungs- oder Lösungsmittel.
5. Es ist wichtig, dass die Klingen regelmäßig geschmiert werden.

WIE UND WANN DIE KLINGE ZU SCHMIEREN IST:

Vor der ersten Verwendung empfehlen wir Ihnen, die Klinge mit einigen Tropfen (2 bzw. 3) des im Lieferumfang enthaltenen Öls oder mit einem anderen Schmieröl zu schmieren (achten Sie darauf, dass das Schmiermittel nicht zu viskos ist). Den Bartschneider auf den Kopf stellen, damit das Öl nicht in das Gerät läuft. Die Klinge mit einigen Tropfen Öl schmieren (Abb.3).

Damit sich das Öl gleichmäßig auf der Klinge verteilt, das Gerät einige Sekunden lang einschalten. Anschließend eventuelles überschüssiges Öl mit einem trockenen Tuch entfernen.

Wir empfehlen Ihnen diesen Vorgang alle zwei Monate oder abhängig von der Verwendung des Geräts öfter durchzuführen.

AUSTAUSCHBARER DECKEL:

Mit dem Bartschneider haben Sie die Möglichkeit, den oberen Deckel nach Ihren Wünschen auszutauschen. Führen Sie dazu die folgenden einfachen Schritte

aus. Dazu achten Sie darauf, dass der Bartschneider ausgeschaltet und vom Stromnetz getrennt ist.

1. Schrauben Sie mit dem im Lieferumfang enthaltenen Schraubendreher die Schraube an der Rückseite des Bartschneiders ab. Diese befindet sich in der Nähe des Batterieladeanschlusses.
2. Entfernen Sie vorsichtig den Deckel von den Seiten, beginnend mit der Seite, an der das Kabel eingesteckt ist.

So bringen Sie den gewünschten neuen Deckel an:

1. Setzen Sie den Deckel auf den Bartschneider und prüfen Sie, ob das Loch für die Schraube mit dem Loch des Bartschneiders übereinstimmt.
2. Schrauben Sie die Schraube auf der Rückseite des Bartschneiders wieder fest, um den gewünschten Deckel sicher zu befestigen.

Austauschbare Bauteile des Produkts dürfen nur von autorisiertem Fachpersonal ausgetauscht werden, um Schäden zu vermeiden, die nicht durch die Garantie abgedeckt sind. Wenden Sie sich an unseren Kundendienst, um den Eingriff zu planen.

AUSTAUSCHBARE KLINGE:

Der Bartschneider bietet die Flexibilität, die Klingen auszutauschen.

1. Das Gerät mit der Taste  ausschalten.
2. Das Gerät vom Stromnetz nehmen
3. Verwenden Sie den im Lieferumfang enthaltenen Schraubendreher.
4. Lösen Sie beide Schrauben des Scherkopfs und entfernen Sie die Klingen (Abb.4)
5. Montieren Sie die neuen Klingen. Sie müssen wie folgt ausgerichtet werden (Abb.5)
6. Der Abstand zur Vorderkante der Schneidklingen muss 0,5 mm betragen.
7. Die Schneidklingen müssen parallel zueinander sein.

Auf der Website **www.gamaprofessional.com** finden Sie Gebrauchsanleitungen zu den Produkten sowie die Sicherheitshinweise.

Tack för att du köpt en produkt från GAMA. Vi är säkra på att du kommer att uppskatta hur noggrant den planerats och tillverkats. Forskningen på GA.MA fortsätter som alltid att kombinera innovation och teknologi för att skapa produkter av högsta kvalitet, med de modernaste teknikerna och de bästa materialen. Det ger en optimal prestanda, avsedd för de användare som kräver mest och som vill ha ett utmärkt resultat. Läs anvisningarna noga före användning och spara dem för framtida bruk.

VARNINGAR: **LÄS NOGA FÖRE ANVÄNDNING.** **SPARA INSTRUKTIONERNA.**

1. Använd inte apparaten med våta händer, på fuktiga ställen eller våta ytor. Doppa inte i vatten eller andra vätskor. **2.** Använd inte denna apparat i närheten av badkar eller andra vattenfyllda behållare. **3.** Koppla bort apparaten från elnätet då den är avstängd eftersom närheten till vatten innebär en risk. Var särskilt försiktig när apparaten används i badrummet. **4.** Använd inte en elektrisk apparat

som varit i kontakt med vätskor, om sladden verkar skadad eller om yttre delar av apparaten eller tillbehör är synligt skadade. Om apparaten inte fungerar korrekt, måste du omedelbart ta ut stickkontakten ur eluttaget och vända dig till närmaste servicecenter för kontroll. **5.** För att undvika risker om USB-portens strömkabel skadas ska du omedelbart begära en ersättningskabel från tillverkaren eller kontakta ett auktoriserat reparationscenter eller kvalificerad personal. **6.** Förvara apparaten och elsladden på säkert avstånd från värmekällor och värmekänsliga ytor (plast, vinylmaterial osv). **7.** Håll inte apparaten i sladden och använd den inte heller medan du håller i sladden. Undvik att linda sladden runt apparaten, att vika den eller att vrida den på ett sätt som äventyrar dess funktion och därmed skadar hårklipparen. Att negligera ovanstående varningar och indikationer kan leda till kortslutning och permanenta skador på hårklipparen, utöver en risk för användarens personliga säkerhet. **8.** Bryt strömmen på apparaten när den inte används och vänta tills den svalnat innan du sätter undan den på en säker plats. Det gör du genom att dra sladdens stickkontakt. **9.** Om du vill rengöra apparaten kopplar du bort den från USB-porten och låter den svalna. Använd inte

aggressiva produkter som innehåller fenylfenol för att rengöra apparaten. **10.** Produkten får endast användas i avsett syfte. **11.** Apparaten har professionella skäreggar som är mycket vassa. Var därför försiktig när den används, så att inga sår eller skador uppstår. **12.** Om du vill byta ut ett av apparatens tillbehör, kom ihåg att stänga av apparaten innan du gör det och kontakta vår kundtjänst för att boka tid för service. **13.** I avsikt att erhålla ett extra skydd rekommenderar vi att man för badrummets strömkrets installerar en jordfelsbrytare (RCD enligt engelsk förkortning) vars brytförmåga inte överstiger 30 mA. Kontakta den egna elteknikern. **14.** Denna apparat får användas av personer med nedsatta fysiska, sensoriska eller mentala förmågor (inklusive barn) och av personer utan kunskap om själva apparaten i fråga endast under förutsättning att de instruerats angående användning av apparaten eller att de övervakas av en person som ansvarar för deras säkerhet. Barn ska alltid övervakas för att säkerställa att de inte leker med apparaten. **15.** Använd endast apparaten för de ändamål som anges i denna bruksanvisning. Använd inte tillbehör som inte specificerats av tillverkaren.



Använd inte denna apparat i närheten av badkar eller andra vattenfyllda behållare.



Denna symbol på produkten eller dess förpackning innebär att produkten inte bör slängas tillsammans med vanliga hushållssopor. Då produkten inte ska användas mer ska den lämnas in till lämpligt uppsamlingscenter för elektriska och elektroniska apparater för att främja en lämplig återanvändning av materialet. Genom att bortskaffa produkten på rätt sätt bidrar man till att förhindra att eventuella miljö- eller personsador uppstår på grund av felaktig sophantering. För ytterligare information kan man också vända sig till kommunkontoret, ortens återvinningscentraler eller affären där produkten inköptes.

BEGRÄNSAD GARANTITID:

Garantins giltighet: 1 eller 2 år beroende på typen av slutanvändare, i enlighet med vad som fastställs i EU-direktiv 1999/44/EG.

För att kunna utnyttja den service som ingår i garantin ska man vända sig till den butik där apparaten inköptes. Man måste alltid visa upp köpebeviset i original. Produkten kommer att repareras utan kostnad, eller ersättas med en produkt med motsvarande eller högre värde.

GT BRAVO GEAR CC - HF

REKOMMENDATIONER:

Håret ska vara rent och torrt när man använder skäggttrimmern. Vi rekommenderar att man klipper en mindre mängd hår åt gången och justerar klipplängden efterhand tills man hittat önskad längd. Bladen riskerar låsa sig om man klipper med för snabba rörelser eller om man klipper mycket hår på samma gång.

LADDNINGSPROCEDUR:

Innan du laddar skäggttrimmern första gången bör du låta batteriet ladda ur helt och därefter ladda det fullt.

1. Kontrollera att apparaten är avstängd.
2. Anslut den medföljande laddningskabeln endast till laddare med standard USB-portar med egenskaperna $5V \rightleftharpoons 2000 \text{ mA}$, annars kan det orsaka permanent skada på apparaten och/eller en längre laddningstid.



3. Ladda apparaten genom att ansluta strömkabelns ena ände till laddningsporten på skägtrimmern och sedan ansluta den andra änden till USB-porten. LED-indikatorn för laddning tänds och lyser under hela laddningsproceduren. När batteriet är laddat släcks indikatorn.
4. Den första laddningen kräver 12 timmar. Följande laddningstider är cirka 90 minuter. Apparatsens autonomi med full laddning är cirka 60 minuter.
5. Koppla bort laddaren från USB-porten när laddningen är klar. Apparaten kan redan användas.
6. När laddningen är på låg nivå börjar LED-indikatorn att blinka. Detta indikerar att apparaten behöver laddas på nytt.

Batteriets livslängd varierar i enlighet med hur ofta och under hur långa stunder apparaten används. För att förlänga batteriets livslängd ska det laddas ur helt och laddas fullt vid minst två tillfällen per år. Om apparaten inte används ofta ska man komma ihåg att ladda den ett par gånger per år för att bevara prestandan.

För att förhindra att batteriet överladdas och skadas ska apparaten inte lämnas kvar kopplad till nätet när den är fulladdad.

WARNING: Försök inte att byta ut skäggttrimmerns invändiga batteri. Det kan utgöra risk för brand eller elstöt. Om man mixtrar med batteriet upphör garantin att gälla.

BRUKSANVISNING:

- Koppla in det medföljande tillbehöret. Detta moment måste alltid utföras med skäggttrimmern avstängd.
- För att sätta igång skäggttrimmern trycker man på knappen .
- För att stänga av skäggttrimmern trycker man på knappen .

SÄTTA I KAMMARNÄ:

De medföljande kammarna har två fästen. Ett finns i närheten av kammens tänder (Fig.1) och det andra vid kammens nedre del (Fig.2). För att sätta i kam-

marna i skäggrimmern ska man stöda fästet som finns vid kammens tänder mot skäggrimmerns blad och sedan trycka kammens nedre del mot basen på bladets huvud tills det hörs ett lätt klickljud: nu har kammen kopplats fast. För att ta bort kammen räcker det att dra ut den genom att trycka fliken som finns längst ner på kammen utåt.

INSTÄLLNING AV KLIPPLÄNGD:

Skäggrimmern ger möjlighet att klippa med hjälp av de medföljande distanskammarna i följande längder: 2 mm, 3 mm och 3,5 mm. Minsta klipplängd utan distanskam är 0,2 mm.

CORD-CORDLESS-FUNKTION:

Med denna funktion kan skäggrimmern användas både med och utan sladd. Om apparaten inte är tillräckligt laddad för att kunna användas, kan den kopplas direkt till strömuttaget, utan att man behöver avbryta den pågående klippningen.

RENGÖRING OCH UNDERHÅLL:

En skäggrimmer som är ordentligt rengjord och oljad förbättrar dess kapacitet och precision avsevärt.

RENGÖR INTE NÅGON AV APPARATENS DELAR UNDER RINNANDE VATTEN.

HUR MAN RENGÖR HUVUDET:

1. Kontrollera att apparaten är avstängd och bortkopplad från eluttaget innan du rengör den.
2. Ta bort tillbehöret om det finns.
3. Använd den till syftet avsedda medföljande borsten för att avlägsna eventuellt hår som fastnat mellan lameller och baksidan av bladets huvud.
4. Rengör locket med en fuktad trasa. Använd inte rengöringsmedel eller lösningsmedel.
5. Det är viktigt att bladen smörjs ofta.

NÄR OCH HUR BLADET SKA SMÖRJAS:

Vi rekommenderar att man innan det första användningstillfället smörjer bladet med en droppe (2 eller 3 droppar) av den olja som finns i förpackningen eller en annan smörjolja (se noga till att oljan inte har för hög viskositet).

Vänd skäggrimmern upp och ned för att undvika att det droppar olja på maskinen. Smörj bladet med ett par droppar olja (Fig.3).

Sätt igång maskinen under någon sekund så att oljan fördelas jämnt på hela bladet. Använd slutligen en torr trasa för att avlägsna eventuella rester av överflödigt olja.

Vi rekommenderar att detta moment upprepas varannan månad eller oftare, beroende på hur ofta produkten används.

UTBYTBART LOCK:

Med skäggrimmern har du flexibiliteten att byta ut det övre locket som du vill. För att utföra denna åtgärd, följ dessa enkla steg, med skäggrimmern avstängd och bortkopplad från eluttaget.

1. Använd skruvmejseln som medföljer i förpackningen och skruva loss skruven på baksidan av skäggrimmern nära batteriladdarens anslutning.
2. Ta försiktigt bort locket från sidorna med början på sidan där kabeln är införd.

För att placera det nya locket:

1. Placera locket på skäggrimmern och kontrollera att hålet för skruven sammanfaller med hålet på skäggrimmern.
2. Dra åt skruven på baksidan av skäggrimmern så att locket sitter ordentligt på plats.

Utbytbara produktkomponenter får endast bytas ut av auktoriserad teknisk personal för att undvika skador som inte täcks av garantin. Kontakta vår kundtjänst för att boka tid för service.

UTBYTBART BLAD:

Skäggttrimmern erbjuder flexibiliteten att byta blad.

1. Stäng av apparaten med knappen .
2. Koppla bort apparaten från elnätet
3. Använd skruvmejseln i förpackningen
4. Lossa båda huvudskruvarna, ta bort bladen (Fig. 4)
5. Montera de nya bladen. De måste vara inriktade enligt följande (Fig. 5)
6. Avståndet mellan skärbladens framkant måste vara 0,5 mm.
7. Skärbladen måste vara parallella med varandra.

På **www.gamaprofessional.com** finner du manualer och säkerhetsvarningar.

Dziękujemy za zakup produktu GAMA. Jesteśmy pewni, że nasi klienci docenią dbałość, z jaką go zaprojektowaliśmy i stworzyliśmy. Rozwiązania firmy GAMA od zawsze łączą w sobie innowacyjność i technologię, umożliwiając opracowanie produktów najwyższej jakości, stworzonych przy użyciu najnowocześniejszych metod i najlepszych materiałów. Dzięki temu zapewniają one optymalną wydajność zadowalającą nawet najbardziej wymagających użytkowników, którzy oczekują doskonałych rezultatów. Przed użyciem należy uważnie przeczytać instrukcję obsługi i zachować ją.

**ZASADY BEZPIECZEŃSTWA:
UWAŻNIE PRZECZYTAĆ PRZED ROZPOCZĘCIEM UŻYTKOWANIA
URZĄDZENIA.
ZACHOWAĆ NINIEJSZĄ INSTRUKCJĘ OBSŁUGI.**

- 1.** Nie używać urządzenia mokrymi rękami, w wilgotnych miejscach lub na mokrych powierzchniach. Nie zanurzać w wodzie ani w innych cieczach.
- 2.** Nie używać urządzenia w pobliżu wanien kąpielowych ani innych zbiorników z wodą.
- 3.** Wyjąć wtyczkę z urządzenia, jeśli jest ono wyłączone, ponieważ bliskość wody może stanowić zagrożenie. Zachować szczególną ostrożność podczas używania

urządzenia w łazience. **4.** Nie używać przedmiotowego urządzenia elektrycznego, jeśli w przeszłości miało ono kontakt z cieczami, jeśli kabel zasilania jest uszkodzony lub jeśli widoczne są wyraźne uszkodzenia zewnętrznej części obudowy czy akcesoriów. W razie nieprawidłowego działania urządzenia, należy bezzwłocznie odłączyć je od źródła prądu i udać się do centrum serwisowego w celu przeprowadzenia kontroli. **5.** W celu uniknięcia zagrożeń, w przypadku uszkodzenia kabla zasilającego port USB należy bezzwłocznie zwrócić się o jego wymianę do producenta, autoryzowanego serwisu napraw lub do osób mających odpowiednie kwalifikacje. **6.** Przechowywać urządzenie oraz kabel zasilania z daleka od źródeł ciepła i powierzchni wrażliwych na ciepło (tworzywa sztuczne, tkaniny winylowe itd.). **7.** Nie trzymać ani nie ciągnąć urządzenia za kabel. Nie owijać kabla wokół urządzenia, nie zginać go ani nie skręcać, ponieważ może to prowadzić do niewłaściwego działania i uszkodzenia urządzenia. Niestosowanie się do powyższych ostrzeżeń i wskazówek może prowadzić do powstania spięcia i nieodwracalnego uszkodzenia urządzenia oraz zagrażać bezpieczeństwu użytkownika. **8.** Odłączyć urządzenie po zakończeniu użytkowania i poczekać

na jego ochłodzenie przed odłożeniem w bezpieczne miejsce. W celu odłączenia urządzenia wyjąć kabel z wtyczki. **9.** Jeśli chcemy oczyścić urządzenie, należy odłączyć je od portu USB i poczekać aż ostygnie. Nie czyścić urządzenia środkami agresywnymi zawierającymi fenylofenol. **10.** Używać urządzenia wyłącznie do celów, do których zostało ono przeznaczone. **11.** Urządzenie wyposażone jest w bardzo ostre profesjonalne ostrza, w związku z czym należy zachować ostrożność podczas jego użytkowania, aby zapobiec skaleczeniom. **12.** Chcąc wymienić jedno z akcesoriów urządzenia, należy pamiętać o jego wyłączeniu przed wykonaniem takiej czynności i skontaktować się z naszym działem obsługi klienta, aby zaplanować interwencję. **13.** Zaleca się zainstalowanie dodatkowego zabezpieczenia w obwodzie elektrycznym zasilania łazienki w postaci wyłącznika różnicowo-prądowego (ang. RCD) o prądzie różnicowym nie większym niż 30 mA. Zasięgnąć porady u zaufanego elektryka. **14.** Niniejsze urządzenie może być używane przez dzieci powyżej 8 roku życia, osoby o ograniczonych zdolnościach fizycznych, zmysłowych i umysłowych, osoby używające tego urządzenia po raz pierwszy oraz nieobeznane z nim wyłącznie pod warunkiem, że znajdują się one

pod nadzorem lub otrzymały instrukcje dotyczące bezpiecznego użytkowania urządzenia oraz zrozumiały związane z nim zagrożenia. Dzieci nie powinny bawić się urządzeniem. Czyszczenie i konserwacja nie mogą być wykonywane przez dzieci bez nadzoru dorosłych. **15.** Używać urządzenia wyłącznie do celów określonych w niniejszej instrukcji. Nie używać akcesoriów innych niż zalecane przez producenta.



Nie używać urządzenia w pobliżu wanien kąpielowych ani innych pojemników z wodą.



Znak umieszczony na wyrobie lub na opakowaniu oznacza, że urządzenie nie należy do grupy odpadów komunalnych i w razie likwidacji powinno zostać oddane do odpowiedniego punktu zbiórki urządzeń elektrycznych i elektronicznych w celu recyklingu. Właściwa utylizacja tego produktu

pozwala uniknąć potencjalnych negatywnych konsekwencji dla środowiska i zdrowia, jakie mogą wynikać z nieodpowiedniego obchodzenia się z produktem. Dokładniejsze informacje dotyczące recyklingu przedmiotowego produktu można uzyskać w urzędzie miasta, u lokalnego dostawcy usług utylizacji odpadów lub w sklepie, w którym dokonano zakupu.

OGRANICZONY OKRES GWARANCJI:

Czas obowiązywania gwarancji: 1 rok lub 2 lata, w zależności od typologii konsumenta końcowego zgodnie z dyrektywą 1999/44/WE.

Aby skorzystać z pomocy technicznej w ramach gwarancji, należy udać się z oryginalnym dowodem zakupu do punktu sprzedaży, w którym dokonano zakupu. Produkt zostanie nieodpłatnie naprawiony lub bezzwłocznie wymieniony na produkt o jednakowej lub większej wartości.

GT BRAVO GEAR CC - HF

ZALECENIA DOTYCZĄCE UŻYCIA:

Przed użyciem trymera do brody należy upewnić się, że włosy są czyste i suche. Zaleca się przycinanie każdorazowo niewielkich partii włosów, regulując stopniowo długość cięcia, aż do osiągnięcia pożądanego rezultatu. Ostrza mogą się blokować w przypadku zbyt gwałtownych ruchów lub przycinania zbyt dużych partii włosów jednocześnie.

PROCES ŁADOWANIA:

Przed pierwszym ładowaniem trymera do brody zaleca się całkowite rozładowanie baterii, a następnie jej całkowite naładowanie.

1. Upewnić się, że urządzenie jest wyłączone.
2. Podłączać dostarczony kabel ładowania tylko do ładowarek ze standardowymi portami USB o charakterystyce 5V \equiv 2000mA, w przeciwnym razie można spowodować trwałe uszkodzenie urządzenia i/lub dłuższy czas ład-

dowania.



3. Aby naładować urządzenie, należy włożyć końcówkę kabla zasilania do portu ładowania trymera do brody, a następnie podłączyć drugi koniec do portu USB. Dioda LED ładowania zapali się i będzie świecić przez cały czas trwania ładowania. Kontrolka LED zgaśnie dopiero po pełnym naładowaniu baterii.
4. Czas potrzebny do pierwszego naładowania wynosi 12 godzin. Czas kolejnych ładowań wynosi ok. 90 minut. Czas działania w pełni naładowanego urządzenia wynosi około 60 minut.
5. Po zakończeniu ładowania należy odłączyć ładowarkę od portu USB. Urządzenie jest gotowe do użytku.
6. Gdy autonomia będzie dobiegać końca, dioda LED zacznie migać. Oznacza to, że urządzenie musi być ponownie naładowane.

Trwałość baterii zależy od częstotliwości i czasu użytkowania urządzenia. Aby wydłużyć żywotność baterii, należy co najmniej dwa razy w roku przeprowadzać

procedurę całkowitego rozładowania i maksymalnego naładowania baterii. W przypadku rzadkiego korzystania z urządzenia zaleca się jednak ładowanie baterii co jakiś czas w ciągu roku w celu utrzymania jej wydajności. Po zakończeniu ładowania nie należy pozostawiać urządzenia podłączonego do prądu, aby uniknąć przeciążenia i w konsekwencji uszkodzenia baterii.

OSTRZEŻENIE: Nie należy próbować wymieniać wewnętrznej baterii trymera do brody. Może to doprowadzić do pożaru lub porażenia prądem elektrycznym. Samodzielna przeróbka urządzenia powoduje unieważnienie gwarancji.

INSTRUKCJA UŻYCIA:

- Założyć dołączoną nasadkę. Czynność tę należy wykonywać zawsze przy wyłączonym trymerze do brody.
- Aby włączyć trymer do brody, użyć przycisku .
- Aby wyłączyć trymer do brody, użyć przycisku .

ZAKŁADANIE NASADEK GRZEBIENIOWYCH:

Dołączone nasadki mają dwa punkty mocowania. Jeden punkt mocowania znajduje się przy zębach grzebienia (Rys. 1), a drugi przy podstawie (Rys. 2). Aby założyć nasadkę grzebieniową na trymer do brody, należy oprzeć podstawę mocowania przy zębach grzebienia na ostrzu maszynki, a następnie docisnąć podstawę grzebienia do podstawy głowicy ostrza, aż do wyczucia zatrzaśnięcia: w ten sposób nasadka będzie zamocowana. W celu zdjęcia nasadki wystarczy ją zsunąć, pociągając języczek znajdujący się u podstawy grzebienia na zewnątrz.

REGULACJA CIĘCIA:

Dzięki nasadkom dostarczonym w zestawie, trymer do brody umożliwi wykonanie cięć wyrównujących o długości: 2 mm, 3 mm i 3,5 mm. Minimalna długość cięcia bez nasadki grzebieniowej wynosi 0,2 mm.

DZIAŁANIE PRZEWODOWE I BEZPRZEWODOWE:

Funkcja ta umożliwia zarówno przewodową, jak i bezprzewodową pracę trymera do brody. Jeżeli bateria rozładuje się podczas pracy, można podłączyć maszynkę do prądu i dalej z niej korzystać, bez konieczności przerywania strzyżenia.

CZYSZCZENIE I KONSERWACJA:

Czysty i właściwie nasmarowany trymer do brody zapewnia znacznie lepszą wydajność i precyzję strzyżenia.

NIE MYĆ ŻADNEJ CZĘŚCI URZĄDZENIA POD BIEŻĄCĄ WODĄ.

JAK CZYŚCIĆ GŁOWICĘ:

1. Przed przystąpieniem do czyszczenia należy upewnić się, że urządzenie jest wyłączone i odłączone od źródła prądu.
2. Zdjąć nasadkę, jeśli obecna.
3. Przy pomocy dołączonego pędzelka usunąć wszelkie pozostałości włosów zaczeplone między ostrzami i w tylnej części głowicy ostrza.

4. Czyścić korpus wilgotną szmatką. Nie stosować detergentów ani rozpuszczalników.
5. Ważne jest, aby ostrza były często smarowane.

JAK I KIEDY SMAROWAĆ OSTRZE:

Przed pierwszym użyciem zaleca się nasmarowanie ostrza odrobiną olejku (2 lub 3 krople) dołączonego do urządzenia lub jakimkolwiek innym płynnym środkiem smarnym (należy zwrócić uwagę, aby nie był on zbyt lepki).

Odwrócić trymer do brody, aby olejek na niego nie kapał. Nasmarować ostrze kilkoma kroplami olejku (Rys. 3).

Aby zapewnić równomierne rozprowadzenie olejku na całym ostrzu, należy włączyć urządzenie na kilka sekund. Na koniec suchą szmatką usunąć ewentualne pozostałości olejku.

Zaleca się powtarzanie smarowania co najmniej raz na dwa miesiące, w zależności od częstotliwości użytkowania produktu.

WYMIENNA OSŁONA:

Trymer do brody umożliwia wymianę górnej pokrywy zgodnie z własnymi preferencjami. W tym celu należy wykonać następujące proste czynności, przy wyłączonej i odłączonej od źródła prądu maszynie.

1. Za pomocą śrubokręta dołączonego do zestawu odkręcić śrubę znajdującą się z tyłu trymera do brody, w pobliżu złącza ładowania baterii.
2. Delikatnie zdjąć osłonę, przesuwając ją z boków do góry, zaczynając od strony, z której umieszczony jest kabel.

W celu założenia żądanej nowej osłony należy:

1. Założyć osłonę na trymer do brody i sprawdzić, czy otwór na śrubę pokrywa się z otworem w maszynie.
2. Dokręcić śrubę z tyłu trymera do brody, aby mocno przymocować żądaną osłonę.

Komponenty wymienne produktu mogą być wymieniane wyłącznie przez autoryzowany personel techniczny, aby uniknąć uszkodzeń nieobjętych gwarancją. Skontaktuj się z naszym działem obsługi klienta, aby zaplanować interwencję.

WYMIENNE OSTRZE:

Trymer do brody zapewnia możliwość wymiany ostrzy.

1. Wyłączyć urządzenie naciskając przycisk .
2. Odłączyć urządzenie od sieci zasilania elektrycznego
3. Użyć śrubokręta znajdującego się w pudełku
4. Poluzować obie śruby głowicy, usunąć ostrza (Rys. 4)
5. Założyć nowe ostrza. Należy je ustawić w następujący sposób (Rys. 5)
6. Odległość pomiędzy przednią krawędzią ostrzy tnących powinna wynosić 0,5 mm.
7. Ostrza tnące muszą być względem siebie równoległe.

Na stronie internetowej **www.gamaprofessional.com** dostępne są instrukcje obsługi urządzenia i zasady bezpieczeństwa.

نشكرك على شرائك منتج جاما من صالون جاما. نحن متأكدون من أنك سوف تُقدر العناية التي تم تصميمه وتصنيعه بها. قسم البحث في جاما يستمر دائماً في الجمع بين التجديد والتكنولوجيا من أجل الوصول إلى منتجات ذات جودة عالية جداً، تم إبداعها بالتقنيات الأكثر حداثة وبأفضل الخامات. يضمن هذا معدلات أداء عالية، مدروسة للمستخدمين الأكثر احتياجاً الذين يرغبون في الحصول على نتيجة استثنائية. قبل الاستخدام، اقرأ بعناية التعليمات واحفظها.

تحذيرات:

اقرأ بدقة وحرص قبل استعمال الجهاز.

احفظ هذه التعليمات.

- 1- لا تستخدم الجهاز بالأيدي مبتلة أو في أماكن رطبة أو على أسطح مبللة. لا تغطس الجهاز في الماء أو السوائل الأخرى 2- لا تستخدم هذا الجهاز بالقرب من أحواض الاستحمام بالحمام أو بالقرب من أوعية أخرى تحتوي على الماء. 3- افصل الجهاز من القابس عندما يكون مُطفأً لأن اقترابه من الماء قد يُمثل تهديداً، قم بتوجيه اهتمام خاص عندما يتم استخدامه في الحمام. 4- تجنب استخدام هذا الجهاز الكهربائي ف حالة أنه قد تلامس مع مواد سائلة، إن ظهر كابل التغذية تالف أو ظهرت كسور على الجزء الخارجي من الجسم أو في أي من ملحقاته. في حالة عدم عمل الجهاز بشكلٍ صحيح، افصله فوراً عن التيار الكهربائي وتوجه به إلى مركز العم الفني لطلب الفحص. 5- لتجنب التعرض لأي مخاطر في حالة تلف كابل التيار الكهربائي الخاص بالمنفذ USB، فإنه يجب أن تطلب استبدال هذا الكابل على الفور من الشركة المنتجة، أو توجّه إلى أحد مراكز الصيانة والإصلاح المعتمدة، أو اطلب ذلك من أحد الفنيين المتخصصين والمعتمدين. 6- احفظ الجهاز وكابل التغذية بعيداً عن مصادر الحرارة وعن الأسطح الحساسة للحرارة (البلاستيك، أنسجة الفينيل، الخ). 7- لا تمسك بالجهاز بواسطة الكابل؛ بعد الاستخدام تجنب لف الكابل نفسه حول الجهاز الذي لا يزال ساخناً. 8- افصل الجهاز عند عدم استخدامه وانتظر حتى يبرد قبل إعادة وضعه في مكان آمن. من أجل فصل الجهاز انزع الكابل من القابس. 9- افصل الجهاز عن المنفذ USB ثم اتركه حتى يبرد عند الرغبة في تنظيفه. لا تستخدم منتجات عدوانية أو كاشطة تحتوي على الفينيل فينول لتنظيف الجهاز. 10- قم بتخصيص هذا المنتج فقط للغرض الذي صُنِع من أجله.

11- الجهاز مزود بشفرات مهنية حادة بشكل خاص، لذا يجب الانتباه عند استخدامها، من أجل تجنب جروح أو إصابات محتملة.
12- عند الرغبة في استبدال ملحق من الملحقات التشغيلية للجهاز فتذكر أن تقوم بإطفائه قبل إجراء هذه العملية، واتصل بخدمة العملاء والدعم الفني لدينا لتحديد مواعيد الصيانة المقررة. 13- كإجراء حماية إضافي، يُوصى بتركيب في الدائرة الكهربائية التي تُغذي الحمام مفتاح تفاضلي (RCD من العبارة الأصلية في اللغة الإنجليزية) مع حد قطع لا يتجاوز 30 مللي أمبير. استشر الكهربائي الخاص بك. 14- لا يمكن استخدام هذا الجهاز من قبل الأشخاص الذين يعانون من قصور في قدراتهم البدنية (بما في ذلك الأطفال)، أو الحسية أو العقلية أو الذين لا يعرفوا هذا الجهاز إلا إذا تم تعليمهم طرق استخدام الجهاز بشكل آمن أو كانوا تحت إشراف ومراقبة شخص مسئول عن سلامتهم. يجب مراقبة الأطفال للتأكد من عدم لعبهم بالجهاز. 15- استخدم هذا الجهاز فقط للأغراض الموضحة في دليل إرشادات الاستخدام ذات الصلة. لا تستخدم ملحقات تشغيلية لم تُوصى بها الشركة المصنّعة.

لا تستخدم هذا الجهاز بالقرب من أحواض الحمام أو أية أوعية أخرى تحتوي على الماء.



هذا الجهاز لسلامتكم، تم تصميمه بعزل مزدوج.



يشير هذا الرمز على المنتج أو على العبوة إلى أن المنتج لا يجب أن يُعتبر كنفائات منزلية عادية، وإنما بمجرد اتخاذ قرار بالتخلص منه يجب أن يُحضر إلى نقطة التجميع المناسبة من أجل إعادة تدوير الأجهزة الكهربائية والإلكترونية. بالقيام بالتخلص من المنتج بطريقة مناسبة فإنكم تساهمون في تفادي عواقب سلبية كبيرة على البيئة وعلى الصحة، والتي قد تنتج عن معالجة غير صحيحة للمنتج. لمزيد من المعلومات بشكل أكثر تفصيلاً عن إعادة تدوير هذا المنتج اتصل بمكتب البلدية أو بالخدمة المحلية للتخلص من النفايات أو المحل الذي تم شراء المنتج منه.

فترة الضمان محدودة:

مدة فترة الضمان: سنة أو سنتان بحسب نوع المستهلك النهائي، وفقاً لما هو محدد في التوجيه الأوروبي 1999/44/EC.
من أجل الوصول إلى خدمة الدعم الفني في الضمان من الضروري التوجه، بالنسخة الأصلية لدليل الشراء، إلى نقطة البيع التي تم الشراء منها. سوف يتم إصلاح المنتج مجاناً، أو استبداله فوراً بمنتج معادل أو ذي قيمة أكبر.

نصائح الاستخدام:

يجب أن يكون الشعر نظيفًا وجافًا قبل استخدام ماكينة تشذيب اللحية. يُنصح بقص كمية قليلة من الشعر مرةً بعد مرة حتى يتم ضبط طول التشذيب والوصول إلى الطول المرغوب فيه. تتعرض شفرات التشذيب لخطر التوقف عند القيام بحركات مفرطة السرعة أو عند قص الكثير من الشعر في نفس الوقت.

عملية الشحن:

قبل إعادة شحن ماكينة تشذيب اللحية للمرة الأولى، يُنصح بتفريغ البطارية بالكامل ثم القيام بإعادة شحنها مرة أخرى بالكامل.

- 1- تحقق من أن الماكينة مطفأة.
2. يجب توصيل كابل الشحن المرفق مع الماكينة فقط بشاحن بطاريات له منافذ شحن USB قياسية بمواصفات تيار **5 فولت = 2000 مللي أمبير**، وإلا يمكن أن يسبب عدم الالتزام بذلك أضرارًا وأعطالاً دائمة لا يمكن إصلاحها للماكينة و/أو يجعل أوقات إعادة الشحن أطول من المعتاد.
3. لإعادة شحن ماكينة تشذيب اللحية، أدخل طرف كابل توصيل التيار الكهربائي في منفذ الشحن الموجود على الماكينة، ثم قم بعد ذلك بتوصيل الطرف الآخر بالمنفذ USB. ستوقد لمبة LED التنبيه الخاصة بعملية الشحن وستظل مضاءً بهذه الصورة طوال فترة الشحن. ستنتطفئ لمبة LED التنبيه هذه فقط عند اكتمال عملية الشحن.

4. الوقت اللازم لشحن البطارية للمرة الأولى هو 12 ساعة. الوقت اللازم لعمليات الشحن التالية هو 90 دقيقة تقريبًا. تعمل الماكينة بشكل مستقل دون كابل لمدة 60 دقيقة تقريبًا بعد شحن البطارية بالكامل.

5. افصل شاحن البطاريات عن المنفذ USB عقب الانتهاء من عملية الشحن. يمكن أن يكون قد سبق استخدام الماكينة بالفعل من قبل.

6. عندما يبدأ شحن البطارية في النفاذ ستبدأ لمبة LED التنبيه الخاصة بالشحن في الوميض. وهذا يشير إلى أن الماكينة تحتاج لأن يتم شحنها من جديد.

يختلف عُمر البطارية وفقًا لوتيرة وأوقات الاستخدام. ومن أجل زيادة عُمر البطاريات، فإنه يجب القيام بهذا الإجراء على الأقل لمرتين كل عام وذلك عن طريق تفريغ البطارية تمامًا ثم إعادة شحنها للحد الأقصى للوقت المحدد لذلك. إن لم تُستخدم الماكينة بشكلٍ متكرر، فتذكّر أن تقوم في جميع الأحوال بإجراء بضع دورات شحن للبطارية في أثناء العام للحفاظ على كفاءتها التشغيلية. وعلى العكس، فعند انتهاء الشحن، لا تُبقِ الماكينة متصلةً بشبكة التيار الكهربائي وذلك لتجنب تأثير الأحمال الزائدة على البطارية وبالتالي تلفها وتضررها.

تحذير: لا تحاول استبدال البطارية الداخلية لماكينة تشذيب اللحية. حيث يمكن أن يسبب ذلك نشوب الحرائق أو التعرض لصدمات كهربائية. يؤدي العبث بالماكينة إلى إسقاط الضمان الخاص بها.

إرشادات الاستخدام:

- أدخل المُلحَق التشغيلي المرفق بالماكينة. يجب أن تتم هذه العملية دائماً وماكنة تشذيب اللحية مطفاة.
- لتشغيل ماكينة تشذيب اللحية، استخدم الزر (O/I).
- لإطفاء ماكينة تشذيب اللحية، استخدم الزر (O/I).

إدخال أمشاط ضبط التشذيب:

هناك مكانان لتثبيت ضبط التشذيب المرفقة بالماكينة. مكان تثبيت بالقرب من أسنان كل مشط تشذيب (الشكل 1)، والآخر بالقرب من قاعدة كل مشط تشذيب (الشكل 2). لإدخال أمشاط ضبط التشذيب في ماكينة تشذيب اللحية، فإنه يجب وضع قاعدة التثبيت بالقرب من أسنان المشط على شفرة الماكينة، ثم القيام بعد ذلك بدفع قاعدة المشط نحو قاعدة رأس الشفرة حتى سماع صوت نقرة خفيفة: وبهذه الطريقة تكون عملية الإدخال قد اكتملت بالشكل الصحيح. لإزالة أمشاط ضبط التشذيب، فإنه يكفي إخراجها باستخدام اللسان الموجود على قاعدة المشط، مع ممارسة بعض الضغط عليها لدفعها نحو الخارج.

ضبط مستوى التشذيب:

تتيح ماكينة تشذيب اللحية هذه إمكانية إجراء لمسات تشذيب نهائية للشعر باستخدام أمشاط ضبط التشذيب المرفق بالماكينة بالأطوال التالية: 2 ملم، و3 ملم، و3,5 ملم. الحد الأدنى لطول التشذيب، بدون مشط ضبط وتوجيه، هو 0,2 ملم.

خاصية التشغيل بكابل وبدون كابل "CORD-CORDLESS":

تسمح هذه الخاصية باستخدام ماكينة تشذيب اللحية بكابل أو بدون كابل. إذا كان مستوى شحن الماكينة غير كافٍ لاستخدامها فإنه يمكن توصيلها مباشرةً بالتيار الكهربائي دون إيقاف عملية التشذيب قيد التنفيذ.

النظافة والصيانة:

ماكينة تشذيب اللحية النظيفة والمزيتة جيدًا تتحسن قدرتها التشغيلية وتزداد دقة التشذيب بشكل ملحوظ.

لا تقم بتنظيف أي جزء من أجزاء الماكينة تحت الماء الجاري.

كيفية تنظيف رأس التشذيب:

1. تأكد قبل إجراء أي عملية تنظيف للماكينة من أنها مطفأة ومفصولة عن مقبس التيار الكهربائي.
2. قم بإزالة الملحق التشغيلي إذا كان موجودًا.
3. أزل بقايا الشعر من بين الشفرات ومن خلف رأس الشفرة باستخدام الفرشاة الصغيرة المخصصة لذلك والمرقعة بالماكينة.
4. قم بتنظيف الغطاء بقطعة قماش رطبة وناعمة. لا تستخدم منظفات أو مذيبات.
5. من المهم تزييت شفرات التشذيب بشكل متكرر ومنتظم.

كيف ومتى يتم تزييت شفرة التشذيب:

يُنصح قبل استخدام الماكينة لأول مرة أن يتم تزييت شفرة التشذيب بقطرة واحدة (2 أو 3 قطرات إذا لزم الأمر) من الزيت الموجود في علبة التغليف أو من أي منتج تزييت آخر (انتبه ألا يكون ذا لزوجة مفرطة).

اقلب ماكينة تشذيب اللحية المتعددة الوظائف حتى لا يتساقط زيت عليها. قم بتزييت الشفرة ببضع قطرات من الزيت (الشكل 3).

وحتى يتم توزيع الزيت بشكل موحد على كل الشفرة، قم بتشغيل الماكينة لبضع ثوان. وفي النهاية، وبواسطة قطعة قماش جافة، قم بإزالة أي بقايا زائدة للزيت. ننصح بتكرار هذه العملية كل شهرين أو بشكل أكثر تكراراً، وفقاً لاستخدام المنتج.

غطاء قابل للتبديل:

يمكنك من خلال ماكينة تشذيب اللحية هذه استبدال الغطاء العلوي بكل مرونة وسهولة وفقاً لتفضيلاتك واحتياجاتك. وللقيام بهذه العملية، اتبع هذه الخطوات البسيطة بعد إطفاء ماكينة تشذيب اللحية وفصلها عن مقبس التيار الكهربائي.

1. قم بفك البرغي الموجودة على الجانب العلوي من ماكينة تشذيب اللحية، بالقرب من وصلة حِمل البطارية، باستخدام مفك البراغي المرفق بالماكينة.
2. قم بإزالة الغطاء برفق من الجوانب، مع البدء من جانب إدخال الكابل.

من أجل ضبط وضعية الغطاء الجديد المرغوب فيه:

1. ضع الغطاء على ماكينة تشذيب اللحية، ثم تحقق من أن فتحة البرغي تقابل الفتحة الموجودة.
2. أعد ربط برغي التثبيت في الجزء الخلفي من ماكينة تشذيب اللحية لإحكام تثبيت الغطاء المرغوب فيه في مكانه.

يمكن استبدال المكونات والأجزاء القابلة للتبديل فقط على يد فنيين متخصصين ومعتمدين وذلك لتجنب تعريض الجهاز لأي أضرار أو تلفيات لا يغطيها الضمان. اتصل بخدمة العملاء والدعم الفني لدينا لتحديد مواعيد الصيانة المقررة.

شفرة قابلة للتبديل:

تتيح ماكينة تشذيب اللحية إمكانية استبدال الشفرات إذا ما دعت الضرورة لذلك بمرونة وسهولة.

1. أطفئ الماكينة باستخدام الزر الانضغاطي (O/I).
2. افصل الماكينة عن شبكة التيار الكهربائي.
3. استخدم مفك البراغي الموجود في علبة تغليف الماكينة.
4. قم بإرخاء كلا برغيي تثبيت رأس التشذيب، و قم بإزالة الشفرات (الشكل 4)
5. قم بتركيب الشفرات الجديدة. يجب ضبط محاذاة الشفرات الجديدة كما يلي (الشكل 5)
6. المسافة الفاصلة بين الحافة الأمامية لشفرات التشذيب يجب أن تكون 0,5 ملم.
7. يجب أن تكون شفرات التشذيب مستوية ومتوازية فيما بينها.

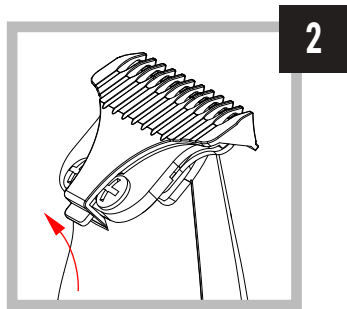
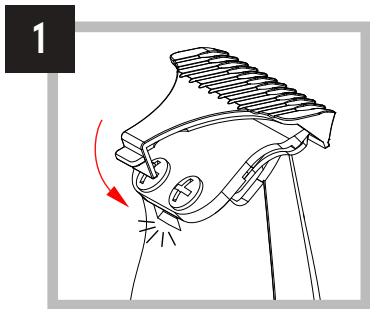

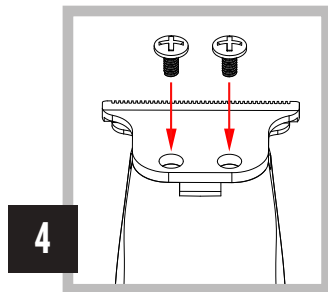
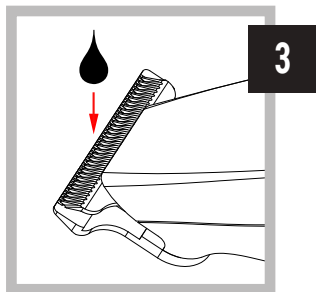

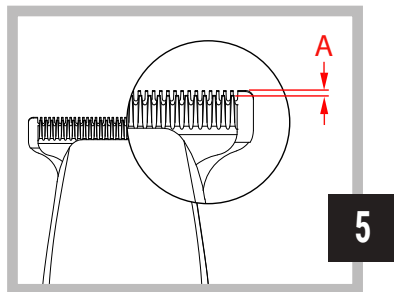

G.A.M.A S.R.L.
Via Sant'Alberto, 1714 | 40018 San Pietro in Casale (BO) Italy
Tel+39 051 6668811 | Fax+39 051 6668822
www.gamaprofessional.com

Изготовлено под контролем Г.А.М.А С.Р.Л. Виа Сант Альберто, 1714-40018, Сан Пиетро ин Казале (БО), Италия

ENTRA NELLA NUOVA COMMUNITY GAMA
ENTER THE NEW GAMA COMMUNITY

Seguici su / Follow us on

